

Wi-Fi防犯センサーライトカメラ2灯式

GS-SLC01

Dive-y Beam Eye

ダイビービームアイ

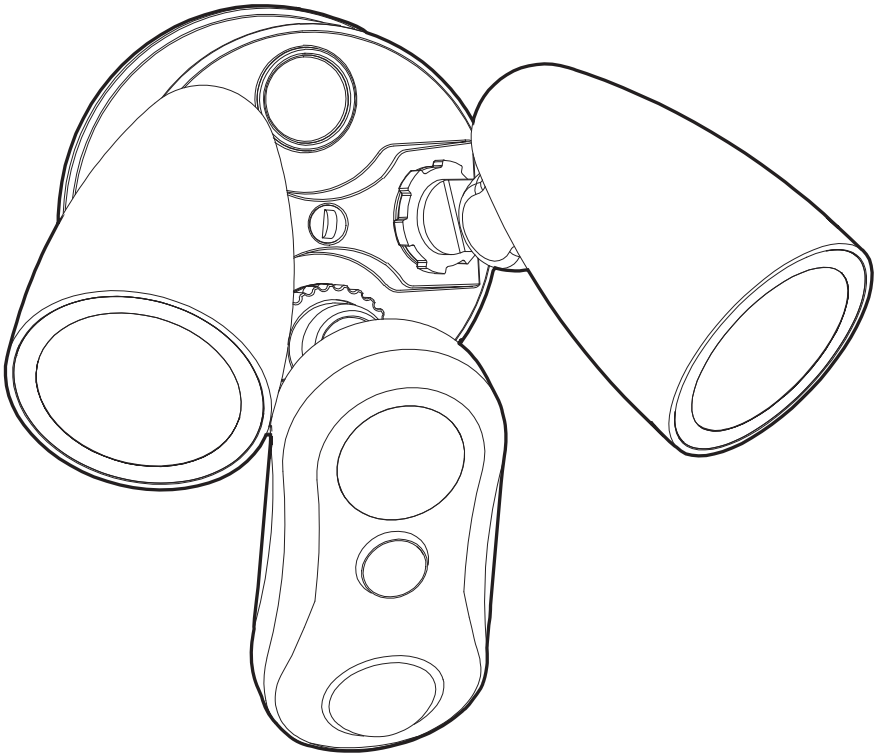

株式会社 **ダイトク**

〒334-0013 埼玉県川口市南鳩ヶ谷4-8-6

URL : www.daitoku-p.co.jp

E-mail : gianshield-support@daitoku-p.co.jp

MADE IN CHINA

目次

はじめに	03
安全上のご注意	04
各部名称	06
準備①	07
準備②	08
カメラ用アプリのインストール	08
アプリのアカウント取得	08
カメラの登録①	10
カメラの登録②	11
ライブビュー	12
LED(白色光ライト)コントロール設定	13
クラウドストレージ(クラウド保存)	14
フルタイム録画	15
SDカードの録画設定	15
撮影	16
アルバム	16
私のカメラ画面	16
警報	17
映像ファイルのPCでの再生	18
カメラの解除	19
カメラのシェア	19
シェアの解除	19
Dive-y Beam Eyeの取り付け方法について	20
設定①	23
設定②	23
こんなときは	24
「Amazon Echo Show」との接続	24
本製品に関するお問い合わせ	24

はじめに

このたびは、「Dive-y Beam Eye」をお買い上げいただきましてまことにありがとうございます。本製品をご利用の前に、本書をよくお読みになり、正しくお取り扱いください。

セット内容

■カメラ本体 ■防水ACアダプター ■取付用アダプタ ■延長ケーブル(8m) ■ブラケット用ネジ ■アダプタ用ネジ ■プラグアンカー ■自己融着テープ

■接続マニュアル / 保証書

本製品は、スマートフォンで全ての操作を行います。本体に操作ボタンはありません。PCは使用しません。

日本語表示について

本製品に使用するアプリ「Dive-y」はAndroid版とiOS版で日本語表示が一部異なる場合があります。本書のスクリーンショットはiOS版です。

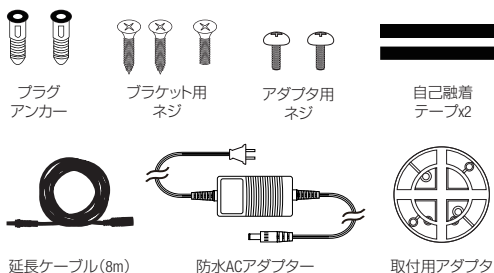
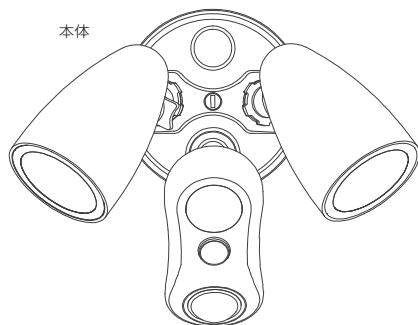

- 本書の内容は、予告なく変更することがあります。
- 本書の無断転載を禁じます。

免責事項

- 本書に記載された製品およびアプリケーションの使用によって発生した損害に対し、当社は一切の責任を負いません。
- 禁止事項を含め本書の記載内容を守らないことにより生じた損害に関して、当社は一切の責任を負いません。
- 当社が関与していない接続機器、ソフトウェア、アプリケーションやサービスの使用による損害に関して、当社は一切の責任を負いません。

商標・商標表記について



- Androidは、Google Inc.の商標または登録商標です。
- iOSはCiscoの米国およびその他の国の登録商標であり、Apple Inc.がライセンスに基づき使用しています。
- iOSはApple Inc.の商標です。
- iOSの商標は、アイホン株式会社のライセンスに基づき使用されています。
- その他、本書に記載されているその他、本書に記載されている会社名、製品名、サービス名は、各社の商標または登録商標です。

安全上のご注意

本製品を正しくお使いいただくために必ずお読みください。本製品をご使用になる人や他の人への危害や損害を未然に防ぐために守っていただきたい事項を記載してあります。



表示の説明

次の表示区分は、表示内容を守らず誤った使用をした場合に生じる危機や損害の程度を説明しています。

 警告	この表示の注意事項を守らないと、使用者が死亡や重傷に結びつく可能性が考えられる内容を示しています。
 注意	この表示の注意事項を守らないと、使用者がけがをしたり、物的損害の発生が考えられる内容を示しています。

絵表示の説明

次の表示区分は、お守りいただく内容を説明しています。

 禁止	禁止（してはいけないこと）を示します。	 強制	強制（必ず実行していただくこと）を示します。
 分解禁止	分解してはいけないことを示します。		

警告

 本製品を加熱しないでください。また、高温になる場所で設置、使用、保管しないでください。
禁止 破裂、発火、発熱、火災の原因となります。

 熱くなる、煙が出る、焦げ臭いなどの異常時は、すみやかに電源をお切りください。
禁止 故障、感電、破裂、発火、発熱、火災の原因となります。

 本製品を狭い場所や風通しの悪い場所で使用しないでください。
禁止 破裂、発火、発熱、火災の原因となります。

 ほこりの多い場所での使用、保管をしないでください。
禁止 発煙、火災の原因となります。

 本製品を引火性ガスや油煙の発生する場所(ガolinスタンドなど)では使用しないでください。
禁止 ガスに引火して破裂、発火、火災の原因となります。

 本製品を投げたり、落としたりして、強い衝撃を与えないでください。
禁止 故障、感電、破裂、発火、発熱、火災の原因となります。

 **日本国内のみ使用可能です。**
海外での使用はできません。違う電圧で使用すると発煙、火災の原因となります。

 **分解・改造をしないでください。**
火災・感電・故障の恐れがあります。
分解禁止

注意



本製品は、幼児の手の届くところに置かないようにしてください。

禁止 ケガの原因になることがあります。



本製品は不安定な場所や振動が発生する場所に設置しないでください。

禁止 落下してけがや故障の原因となります。



直射日光の当たる場所（自動車内など）、極端に高温になる場所で使用および保管しないでください。

禁止 故障や変形の原因となります。レンズに直射日光が長時間当たると発火、火災の原因となります。



ブラケットを取付ける際はしっかりと固定してください。

強制 落下してけがの原因となります。取付は確実に行ってください。



腐食性の薬品のそばや腐食性ガスの発生する場所に置かないでください。

禁止 故障の原因となります。



本製品を廃棄するときは、地方自治体の条例に従ってください。

強制 わからない時は自治体に問い合わせをして、正しい方法で廃棄してください。



本製品を強い磁界が発生する場所に設置しないでください。

禁止 故障の原因となります。



本製品に触れる前にドアノブやアルミサッシに手を触れて、静電気を取り除くようにしてください。体などからの静電気は、本製品を破損させる原因となります。

Wi-Fi(無線LAN)および通信動作についての注意

- 本製品は電子レンジなどの家電製品や磁場・静電気・電波障害が発生する場所では使用できない場合があります。万一他の機器と電波干渉が発生した場合は、本製品の使用場所を変えるか、電波を発生する機器の使用を停止してください。
- Wi-Fi機器が使用する2.4GHz帯は、さまざまな機器が使用する帯域です。Wi-Fi機器は同じ帯域を使用する機器からの影響を受ける場合があります。正常動作中でも通信速度や通信距離が低下したり、通信が切断する場合があります。
- 設置場所の構造など様々な要因により、接続の不具合や映像・音声の品質が変動する場合があります。また操作中の反応も不安定になる場合があります。手順通りの反応がない場合は再度同じ操作をする・しばらく待つ・アプリや本製品の再起動などをお試しください。
- 本製品は全てのWi-Fi対応機器との接続動作を確認しておりません。したがって全てのWi-Fi対応機器との動作を保証するものではありません。

Wi-Fi(無線LAN)ご使用時におけるセキュリティに関するご注意

- 無線通信時のセキュリティとして、Wi-Fiの標準仕様に準拠したセキュリティ機能に対応しておりますが、使用環境および設定内容によっては悪意ある第三者にお客様のプライバシー情報を盗み見られる可能性があります。また、悪意ある第三者に侵入され、不正に操作される可能性もあります。
- Wi-Fi利用時に発生したデータおよび情報の漏洩、その他の損害に関して、当社は一切の責任を負いません。

その他のご注意

- スマートフォンのタッチパネルの反応は機種ごとに差があり、保護シートの使用や個人差により反応しにくい場合があります。
- 本製品の設置やご利用は、被写体のプライバシーや肖像権などを十分に考慮のうえ、行ってください。
- 本製品は家庭用の電子機器として設計されております。人命に直接関わる医療機器や、極めて高い信頼性を要求されるシステム（幹線通信機器や電算機システムなど）では使用しないでください。

各部名称

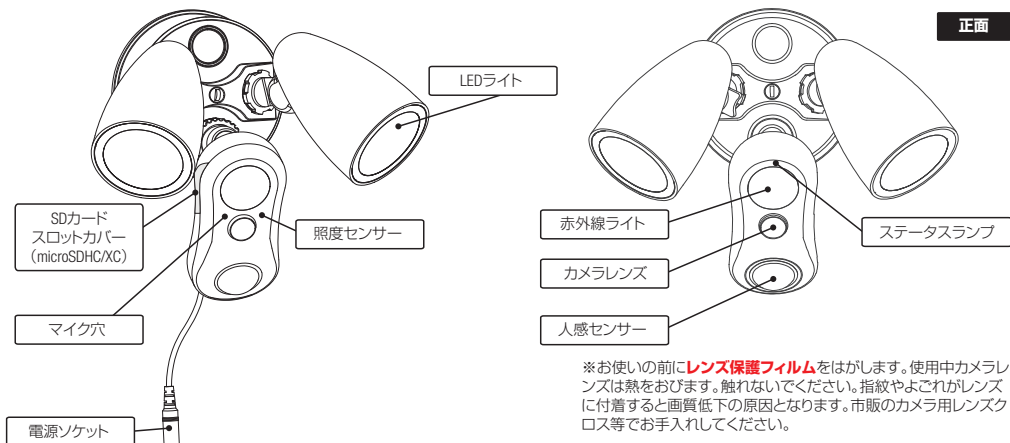

※お使いの前に**レンズ保護フィルム**をはがします。使用中カメラレンズは熱をおびます。触れないでください。指紋やよごれがレンズに付着すると画質低下の原因となります。市販のカメラ用レンズクロス等でお手入れしてください。

設置場所までの距離がある場合は**8mの延長ケーブル/ GS-DC-C8 (別売)** もご利用ください。

電源用DCプラグ延長ケーブル8m
GS-DC-C8

<販売サイト>

※延長ケーブルは付属のケーブルを含め2本まででご使用ください。
※接続部に自己癒着テープを巻き、その上から屋外用ビニールテープで覆い巻いて、しっかりと防水処理をしてください。



※通信用ではありません



グランシールド

製品仕様

(仕様は改良のため予告なく変更する場合があります)

型式	GS-SLC01
商品名	Dive-y Beam Eye
JAN	4580383098321
撮影	動画・静止画(手動・人感・赤外線センサー)
照明	LEDライト(手動・人感・赤外線センサー)
レンズ	f2.8mm F=2.0
イメージセンサー	1/2.9 CMOS
解像度	1920x1080px/1280x720px/640x360px
動画圧縮形式	H.264
無線LAN	2.4Ghz IEEE802.11b/g/n※1
保存メディア	クラウドストレージ(有料)※2 microSDHC/XC(別売)128GBまで対応
登録台数	最大50台※3
共有人数	5人

記録時間	約8~10日間(128GB使用時) ※時間は目安です。撮影環境により変化します。※動体検知録画の場合、録画時間は上記よりさらに長くなります。
対応OS	iOS/ Android
明るさ	1980lm 4000K
電源	DC12V 2A
消費電力	3~24W
本体サイズ	253x195x172(W×H×D)
本体重量	700g
外装サイズ	約245x175x235(W×H×D)
製品重量	1550g
製品保証	お買い上げから1年間
付属品	カメラ本体、取付アダプタ、ACアダプタ、取付用アダプタ、ネジ、プラグアンカー、延長ケーブル(8m)、アンテナ

※1 5GHz帯は本機では使用できません。また、モバイルルーター、ソフトバンクエアー等のシェアードアドレス及び、IPv6は非対応です。

※2 クラウドストレージは有料です。アプリ内でお好みの月額料金プランを選択していただき、ご購入いただけます。

※3 お客様の環境により接続できる上限の台数は変わります。

準備①

- 電源ソケットに付属コードの電源プラグを差し込み、反対側のACアダプターをコンセントに差し込みます。

※カメラのネジでの固定は接続設定が完了してから行ってください。

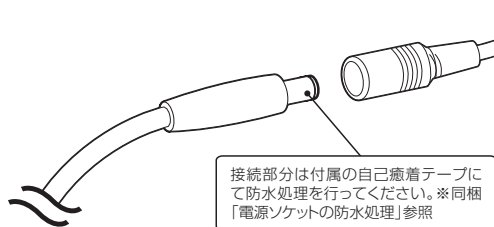

- インジケータランプが赤く点灯し、ピピピッと音が鳴ります。その後、インジケータランプが赤点滅（未登録状態）します。

SDカード(別売)(microSDHC/XCカード)をセット

SDカード容量は16~128GB (microSDHC/XC) 転送速度は“Speed Class10”以上を推奨します。

※カードをセットすると連続動画の記録が可能です。(128GBで最大約10日間) 取付け環境の明るさや被写体の動きや色により、保存日数は変動します。※全てのカード動作を保証するものではありません。

※カードの抜き差しは、必ず電源オフで行います。

カメラ部分/センサー部分

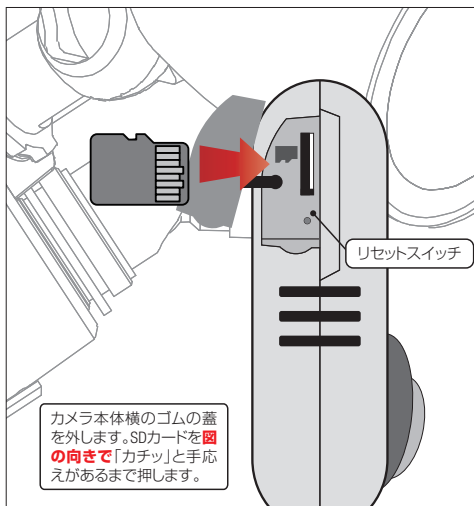

リセットスイッチ:一時的にカメラを解除する場合に使用。押すと登録待ち状態に戻ります。押した場合、アプリから登録済みカメラを解除して、再登録が必要です。

カメラの電源オン

電源ボタンはありません。ACアダプタをコンセントに差しますと電源オンになります。ステータスランプが点滅にします。(起動中)しばらくするとピピピッと音が出て一度登録しますと次回からは「インターネットに接続できました」と音声案内が流れます。

※ご確認ください

SDカードの向きは仕様変更などに伴い、変更される場合がございます。金属面をご確認いただき、**プリント面を金属面に合わせて**挿入してください。

※64GB、128GBのSDカードを使用する場合は「FAT32」の形式でなければご使用になりません。詳しい説明と変更方法はこちらをご覧ください。

<http://glanshield.com/sd>

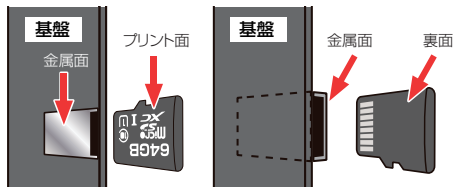

準備②

- スマートフォンiOS9.2またはAndroid5以降対応。
- 無線LANルーター（インターネット接続可能な状態のもの。2.4GHz帯の電波が使用できるもの）
- 無線LANルーターのパスワード（無線LANルーター本体にシールに記載しています）
- メールアドレス（アカウント登録に必要です）

スマホと無線 LAN ルーターの接続、アプリのインストール

本製品設定時はスマートフォンの接続先のSSIDを参照します。5GHz帯（SSID名に“A”や“5”が付く）は使用できませんのでスマートフォンを**2.4GHz帯のSSID**に接続してください。（一般的には“G”や“2.4”と表記してあるもの）

※本製品と接続が終わった後は5GHz帯SSIDに戻してもかまいません。

カメラ用アプリ(Dive-y)のインストール



- 「グランシールド」を検索していただき「専用スマホアプリ」から「Dive-y」をダウンロード、またはQRコードアプリを使い、右記からダウンロードします。



Dive-y



iOS / Android

アプリのアカウント取得

本製品を使うには、アカウントの取得が必要です。

アカウント名は「受信可能な」メールアドレスを使います。（PC用フリーメールも可）

※アカウント取得に必要なメールアドレスに、キャリアメール（docomo.ne.jp/ezweb.ne.jp/au.com/softbank.ne.jp/ymobile.ne.jp/uqmobile.jp/rakuten.jp）は原則使用できません。）

1 Dive-y起動。



2 「新規取得」をタップ。

3 メールアドレスを入力後「番号取得」をタップ。

⚠ 認証用メールが届かない場合は

正しいメールアドレスを入力しても“service@ipc365.net”から認証用メールが届かない場合、**迷惑メールに判別されている**可能性があります。**迷惑メールフォルダをご確認ください。**迷惑フォルダに無い時は、迷惑メールの設定を変更し（例：英文メールを受信可能にする）認証用メールを受信可能な状態にします。その後、**新規登録**画面で「再取得」をタップして再度送信します。うまく行かない場合、違うメールアドレスで登録してください。

迷惑メール設定の変更後「**番号取得**」をタップ。

4 メールアプリまたはPC用メールソフトを開きます。

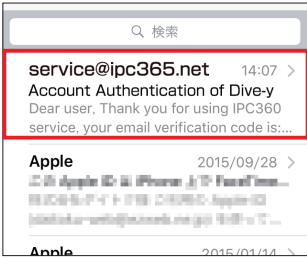

"service@ipc365.net" から、**"Account Authentication of Dive-y"** という件名のメールが届きます。開くと6桁の数字（認証番号）が文末に書いてあります。



5 Dive-yに戻ります。

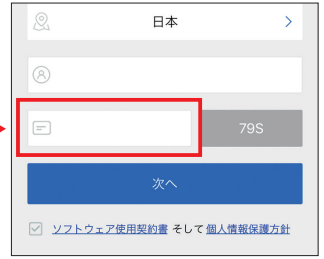

90秒以内に認証番号を入力します。（過ぎてしまったら再度タップ）

アプリのアカウント取得→ログイン

6 認証番号を入力して、アカウント用のパスワードを入力します。

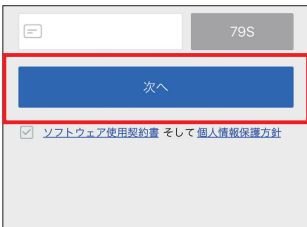

ソフトウェア使用契約書にチェックした後「次へ」をタップ。

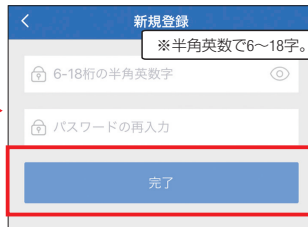

アカウント用パスワードを入力後、「OK」または「完了」をタップ。



各項目を入力後、「ログイン」をタップ。

7 「私のカメラ」画面が表示されます。この後カメラの登録を行います。

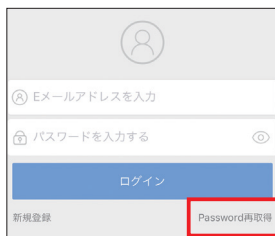
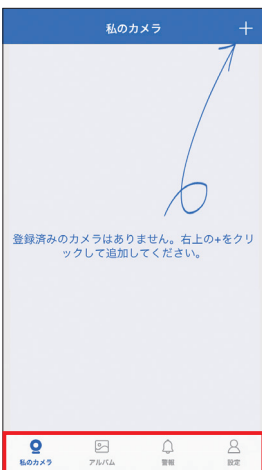

アカウントパスワードは他人に知られないようにご注意ください。

※パスワードを忘れた場合:ログイン画面右下の「Password再取得」で手続きしてください。アカウント取得と同様の手順です。

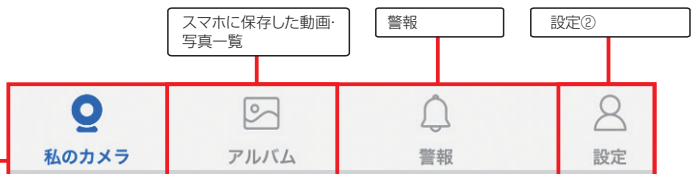

カメラの登録① インターネット接続 (IPモード)

ここがPOINT!!

カメラ電源オン、スマホを無線LAN
ルーターに 2.4GHz で接続しておきます。

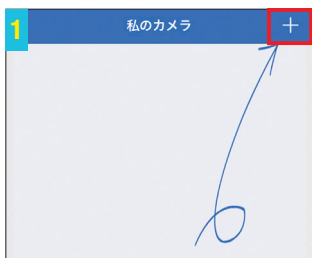

スマホがマナーモードの場合、マナーモードを解除します。ログイン後、画面右上の(+)をタップ。

※マナーモードは解除!!スマホから音が出ないと設定できません!!



便利なモードをタップ。

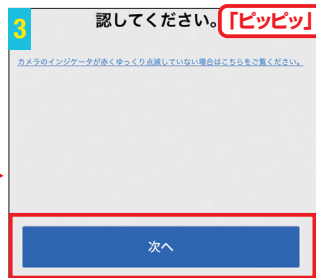

カメラの電源を入れ、インジケータが赤く点灯し「ビッピッ」と音がしてランプが点灯したら「次へ」をタップ。

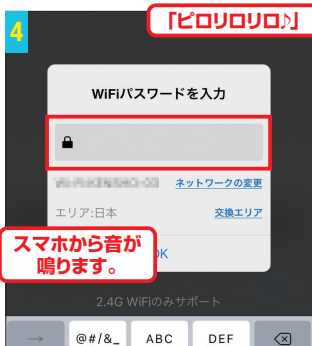

スマホから音が鳴ります。

Wi-Fiパスワードを入力して「OK」をタップ。「ピロリロリロ」スマホからの音をカメラに聞かせます。

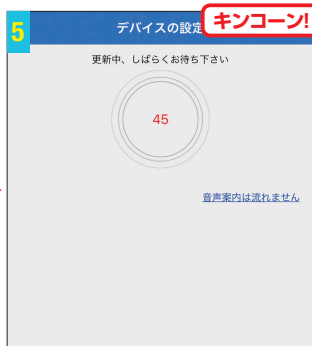

しばらく待っているとカメラからチャイム音が「キンコーン」と聞こえます。

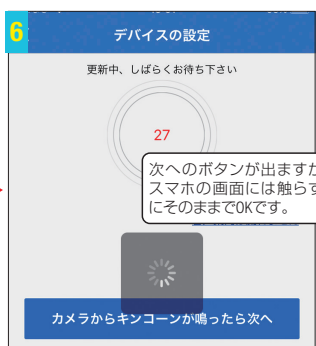

しばらく待ちます。「インターネットに接続できました!」と音声流れると成功。

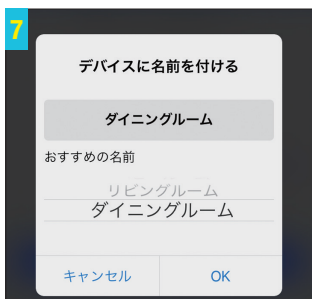

カメラ名をつけます。※キャンセルすると自動でカメラのMACアドレスが記入されます。



カメラをタップします。オフライン表示の場合、少し待つとオンラインに変わる場合があります。



オフライン表示の場合、カメラ表示を下に引っ張ると接続が更新されます。それでも変わらない場合、アプリの再起動をします。

カメラの登録② 直接接続 (APモード)

APモード(アクセスポイントモード)とはルーターをアクセスポイントにするIPモードと違い、カメラ本体をアクセスポイントにして直接スマホと接続させるモードで、接続にインターネット環境は必要ありません。IPモードとAPモードの同時接続は出来ません。

ここがPOINT!!

リセットボタンで「IPモード」と「APモード」を切り替えます。
初期設定は「IPモード」です。接続モードの確認は音で判断します。



カメラの電源を入れるとインジケータランプが「ゆっくり(1秒間に約1回)」点滅をはじめ、「ピッ、ピッ!」と音がします。

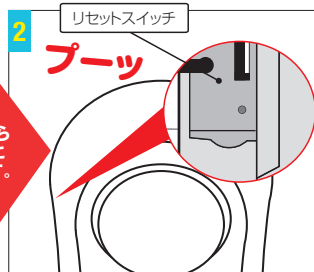

リセットボタンを約2秒間長押しするとインジケータランプが「早く(1秒間に約2回)」点滅をはじめ、「ブーツ」と音がします。



スマホの設定から「Wi-Fi設定」を選択します。



ネットワークから「IPC365_AP-XXXX」を選択し、アプリを起動します。※起動していたら一度アプリを終了して再起動してください。



ログインボタンを押さずに、画面下の「インターネットが無い」を選択します。

※画面右下の設定から一度ログアウトしてから操作を行ってください。



APモードで接続されたカメラが表示されます。

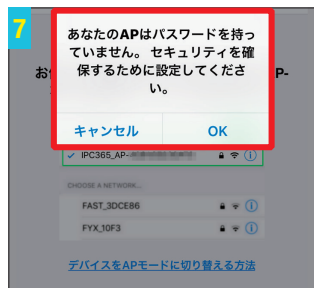

パスワードの設定を要求する画面が表示される場合があります。※後から設定することも可能です。



設定ボタンから様々な設定が行えます。



APモードでは一部機能がご使用になれません。

ライブビュー

モバイル(4G-LTE)接続はWi-Fi接続より遅延する場合があります。

スマホ画面を横にすると全画面表示ができます。 (画面の自動回転機能を有効にします)

カメラ名: GS-SLC01

戻る

全画面切り替え

通信データ量: ↓132 kB/s HD

この動画はプライ...

タイムライン

録画部分(緑)

09:00 10:00 11:00 12:00

トーク

●クラウドストレージ保存に設定後のタイムライン表示

再生画像時刻

警報音

LEDライトの明るさを調節できます。

スライダーで調節できます。

解像度※
HDモード:高解像度
SDモード:低解像度
自動

2019-12-11

19:04

タイムライン※1

音声

トーク

スマホ写真

マイク(押しながら話すとカメラ本体から声が出ます)

スマホ録画

ワンポイントアドバイス
調整位置が一番左になっていると、人感センサーでの点灯がされませんので、右側に移動して調整します。

※1 タイムラインはクラウド保存のとき緑色の色になります。

視野の拡大・移動

スワイプやダブルタップ、ピンチアウトで画面を操作できます。



画像はピンチアウトでデジタルズームします。ダブルタップで元の画面に戻ります。

LED(白色光ライト)コントロール設定

■ LED (白色光ライト) コントロール設定

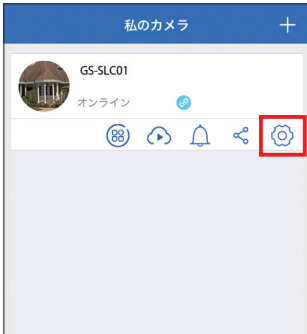

私のカメラ画面の設定をタップします。

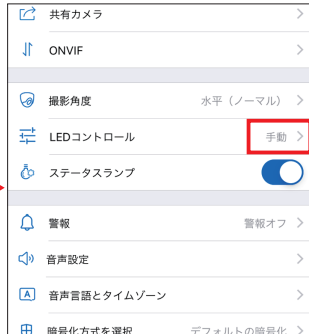

LEDコントロールをタップします。



3つのパターンからお好みのモードを選択します。

■ 手動

ライブビュー画面の☉アイコンでライトのオン/オフ、明るさの調整が行えます。

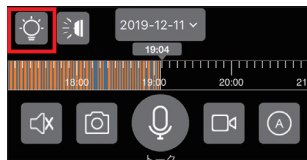

☉ アイコンをタップ。

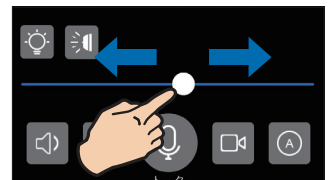

左右で明るさ調整、一番左で消灯します。

■ アラートトリガースモード

カメラが動体検知した時に自動で点灯します。点灯時間は30秒から10分の間で選択できます。

※デバイス(カメラ)設定の警報設定(警報メッセージプッシュ【P17参照】)がオンになっていないと作動しません。



■ タイミングモード

設定された時間にライトが点灯、消灯します。



クラウドストレージ(クラウド保存)

クラウドストレージとは、従来SDカードやスマホ本体などの記憶媒体に保存していたデータをサーバー上(クラウド)に保存するサービスです。



用途に応じたお好みの月額料金プランを選択していただき、インターネット経由でクラウドストレージにデータファイルを保存していきます。クラウドストレージには大容量の動画ファイルや写真データを保存することが可能です。いつ、どこからでもスマホからバックアップをとったり引き出したりすることができるため、カメラやSDカードの盗難や破損、スマホ内でのデータの損失もクラウドストレージからデータ復旧することが可能です。

●クラウドストレージの設定/ご利用方法



私のカメラ画面の、**設定アイコン**をタップします。



カメラの設定画面の**クラウドストレージ設定**をタップ。

※私のカメラ画面の🔍アイコンからも登録ができます。



- クラウドサービスの有効期限
- クラウドに保存された動画の再生
- クラウドに保存された動画の削除(削除する日時が選択できます)
- クラウドへの動画保存のオン/オフ
※オフにすると動画はクラウドに保存されません。
- クラウドストレージサービスの購入**
 - イベント(検知時)保存/連続アクセス(常時)保存
 - ストレージ容量(データの保存期間:7日/15日/30日)
 - 契約期間(一ヶ月/半年/一年)ご利用中のコースや注文(購入)履歴などの確認が出来ます。
- クラウドストレージサービスの注文(購入)履歴
- クラウドストレージ利用規約
※現在日本語には対応しておりません

フルタイム録画 (SDカード保存)

カメラ登録後、自動でmicroSDHC/XCメモ리카ードに連続録画します。

メモ리카ードがいっぱいになっても、古い録画データを消去しながら上書き録画を続けます。
※上書きを避けたい場合は新しいメモ리카ードに交換してください。

フルタイム録画の再生

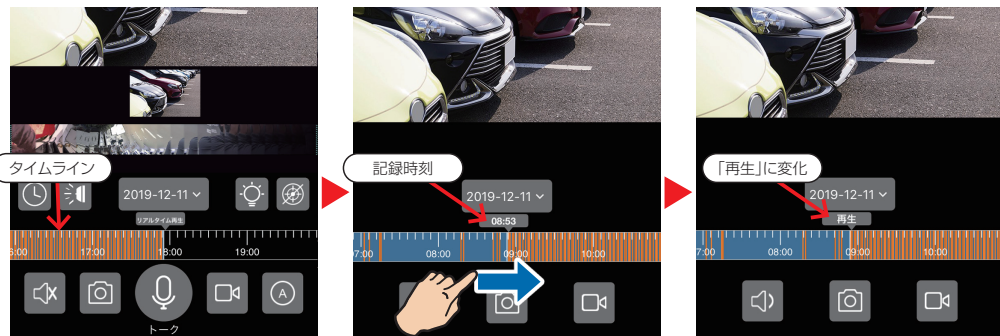

「タイムライン」を右に引っ張ると過去の動画に移動します。

しばらく待つと再生します (※1)

※1再生中に スマホ写真、 スマホ録画をタップするとアルバムに保存できます。

SDカードの録画設定

●初期設定ではフルタイム録画の連続保管が選択され、カメラ設定で録画時間の変更ができます。



私のカメラ画面の、**設定アイコン**をタップ。

カメラ設定画面の、**SDカードの録画設定**の右をタップ。

●記録時間の設定 SDカードに録画を記録する時間帯の設定ができます。



- 1 昼間 → 08:00～18:00
 - 2 夜間 → 18:00～08:00
 - 3 24時間 → 00:00～24:00
- ※1②③は予め時間が設定してあります。

④カスタム → 記録時間を自由に選べます。



●動画保存方式

設定された記録時間内の動画を保存する設定ができます。



- 1 連続保管 → 設定された記録時間内の動画を**全て**保存します。
 - 2 イベントの保存 → 設定された記録時間内で**警報検知された時のみ**保存します。(SDカードのメモリーの節約になります)
- 設定が終わりましたら**完了**をタップしてください。

スマホ写真

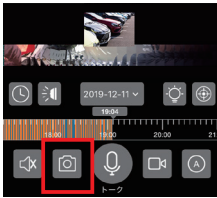

オンライン中、または動画の再生中にタップすると**写真**が**アルバム**に保存されます。

スマホ動画

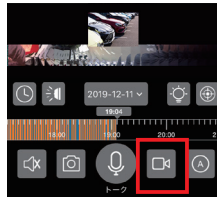

オンライン中、または動画の再生中にタップすると**動画**が**アルバム**に保存されます。

アルバムに保存された動画/写真にもライブビュー同様に「スクロール」ができます

アルバム

撮影された「写真」、「動画」は「私のカメラ画面」下の「アルバム」に保存されます。



再生：「マイカメラ」>「アルバム」をタップして、一覧から選びます。

削除：「アルバム」画面右上「選択」をタップします。個別か全部削除かを選びます。

シェア：画像または動画を選択してして左下のをタップし、送信方法（送り先）を選びます。

私のカメラ画面

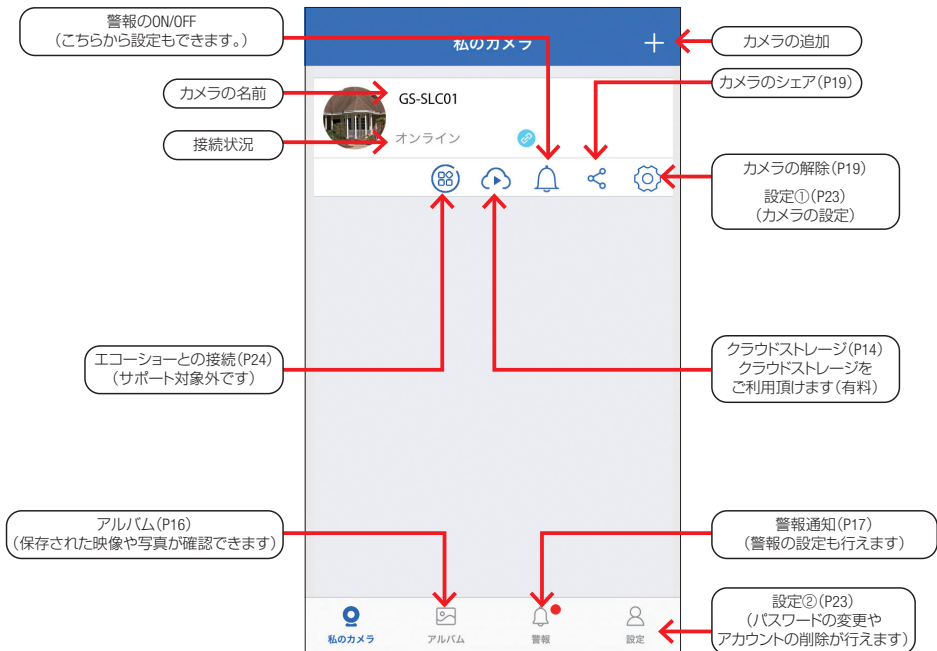

警報

動体検知に反応すると、プッシュ通知でお知らせします。



私のカメラ画面の、設定アイコンをタップ。



カメラ設定画面の、警報のをタップ。



「警報メッセージプッシュ」でメッセージのオン/オフを選べます。



「警告音スイッチ」で警告音のオン/オフを選べます。



警報感度の設定です。5段階に調整可能です。



警報を通知する時間を設定できます。

※電波環境や端末の設定等により警報が遅れたり、届かない場合があります。常に警報通知が必要な場合は、アプリを表示し続けてください。
※ログアウトすると警報通知が届きません。

私のカメラ画面下の  マークからも警報のオン/オフと設定が行えます。



警報動画の再生

※動画は連続録画を保存しているSDカード内の動画です。



私のカメラ画面下の「警報」をタップ。





ご覧になりたい警報情報を一覧の中から選びタップ。

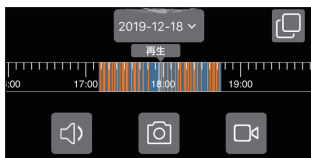

動画が再生されます。

動画保存



動画はSDカードまたはクラウドに保存されているのでカメラに保存するには再生中の動画を  または  のマークから再度撮影しアルバムに保存する必要があります。

※失敗したらリロードするか、しばらくしてから再開してください。

映像ファイルの PC での再生

暗号化を ON で録画された SD カード(microSDHC/XC)内の映像ファイルは、PC での再生はできなくなります。いずれかに設定してください。

【暗号化をOFFにする場合】

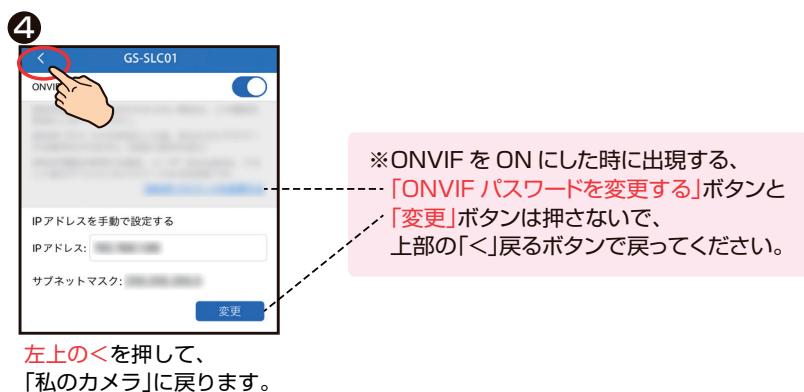

【暗号化をONにする場合】



カメラの解除



マイカメラ画面の、**設定**をタップ。

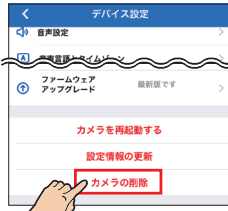

「カメラの削除」をタップ。

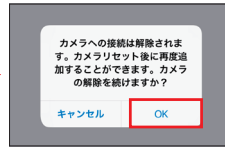

「OK」をタップ。マイカメラ画面から解除されます。



カメラのから「ピッ！ピッ！」と音がします。

カメラのシェア(カメラの共有)

カメラ映像を他のアカウントに公開する機能です。

公開側のをタップして、「カメラシェア」画面を表示します。



マイカメラ画面の **シェアアイコン**をタップ。



右上 (+) をタップ。
※**最大5アカウントまで**シェアできます。



閲覧側のアカウントを入力し、「OK(追加)」をタップ。

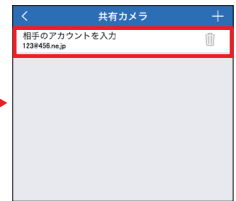

アカウントが追加されます。

閲覧側 ※ **「Dive-y」のインストール**と、**アカウントを取得**している必要があります。



閲覧側はログインするとカメラ映像を見ることができます。

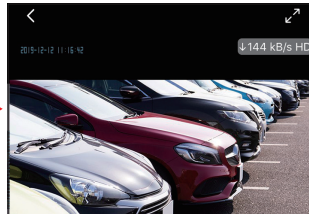

※閲覧側は制限があります。SDカード録画再生・カメラ設定・別アカウントへのシェアはできません。

シェアの解除



公開側のマイカメラ画面の、**シェアアイコン**をタップ。



ゴミ箱アイコンをタップ。



OKまたは確認をタップ。解除します。

Dive-y Beam Eyeの取り付け方法について

カメラの設置はスマートホンでの接続設定が済んでから行ってください。

ネジ止での壁面への取付方法

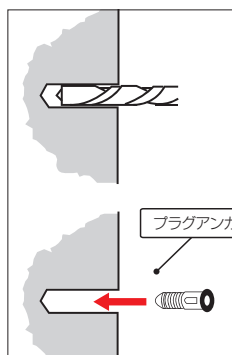

プラグアンカー

壁にドリルなどで穴を開けプラグアンカーを埋め込みます。

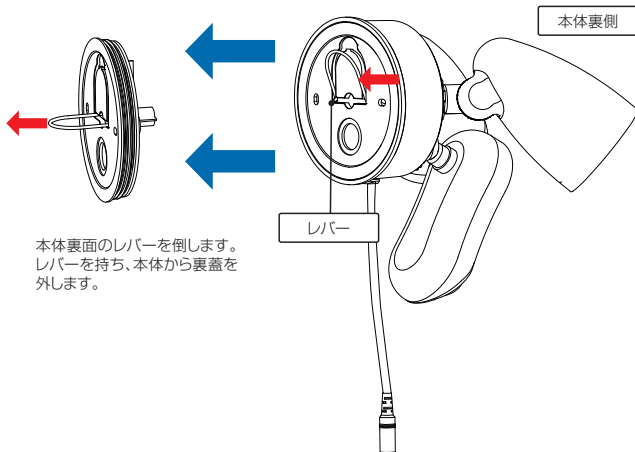

本体裏側

レバー

本体裏面のレバーを倒します。
レバーを持ち、本体から裏蓋を外します。

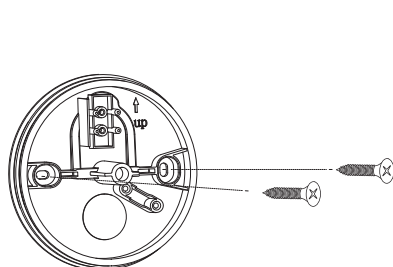

防水パーツ

アダプタを壁などに取り付け、ネジで固定します。付属の防水パーツ
(白い楕円のパーツ)でネジ穴に蓋をします。

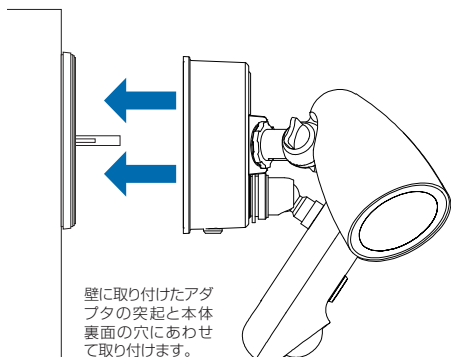

ネジ蓋

壁に取り付けたアダプタの突起と本体裏面の穴にあわせて取り付けます。

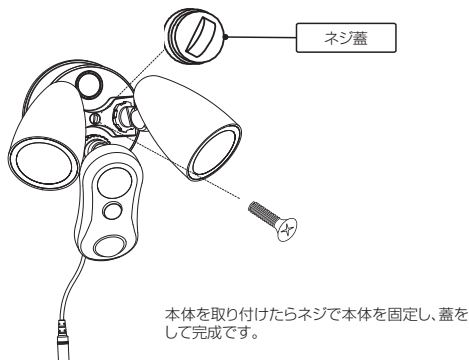

本体を取り付けたらネジで本体を固定し、蓋をして完成です。

取付角度の注意



本製品を傾けて取り付けないでください。

人感センサーが正常に動作しなくなったり、
内部に雨水が入り故障の原因になります。

垂直面から10°超で、
下方に向けないこと

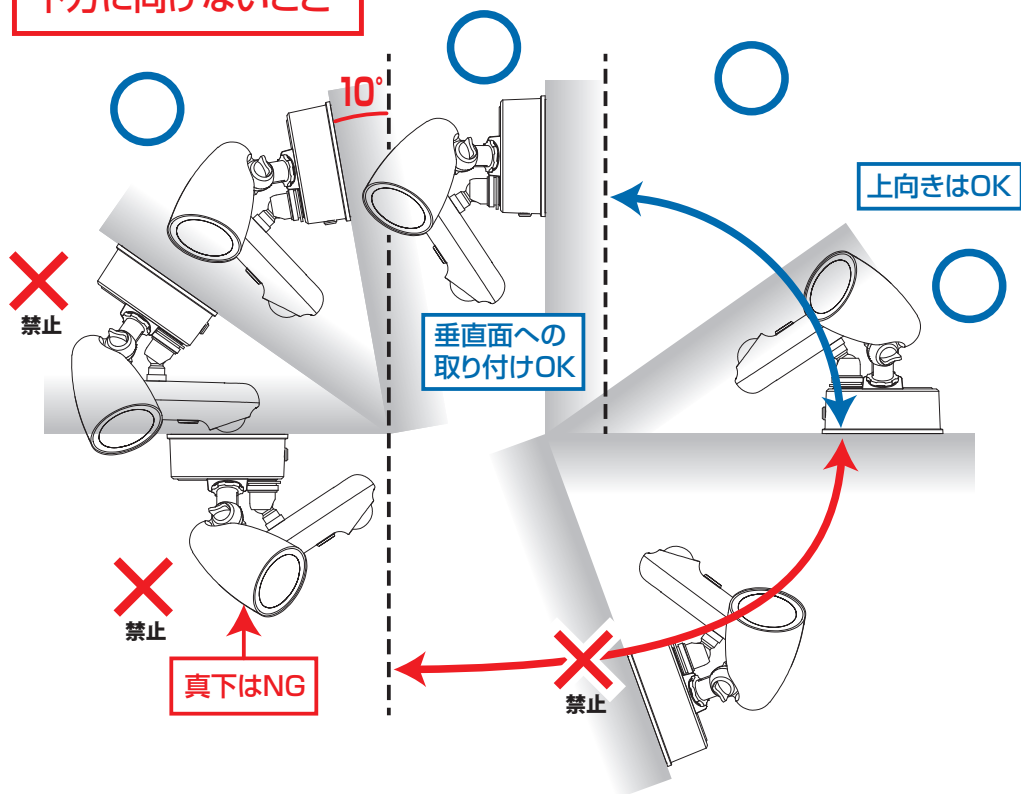

市販のクランプを使っでの取り付け方法

屋外用取付用クランプ

対応品例としてESL-CS、SP-5他 04月20日現在

クランプ

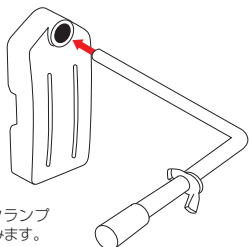

L字のボルトをクランプ
台の穴に差し込みます。

アダプタ側面



アダプタ側面に8mm穴が4
つあります。

付属のアダプタの穴にL
字の先を差し込みます。

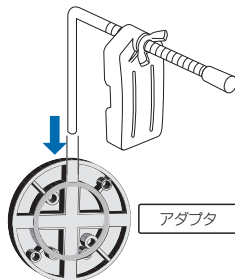

アダプタ

縦からの取り付け例

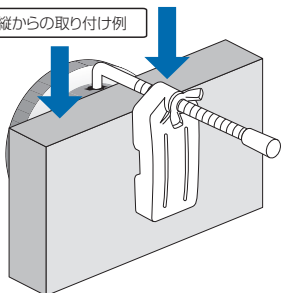

壁などに挟むよう
に設置します。

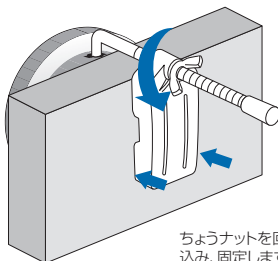

ちょうナットを回して締め
込み、固定します。
※本体がポール、雨どいなど割れる可能性があるため締めすぎに
ご注意ください。

横からの取り付け例

ポール・雨どいなど

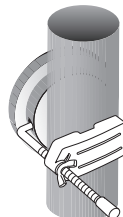

市販のステンレスバンドを使っでの取り付け方法

市販のステンレスバンド(4mm~8mmの幅)を使っで取り付けすることができます。

アダプタ側面



ステンレスバンド

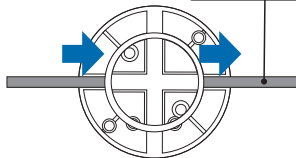

アダプタの穴にバンドを差し
込み、通します。

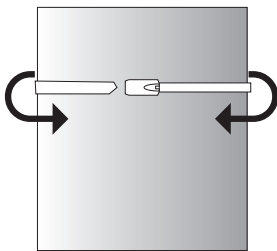

ポールや支柱などに巻き
付けます。

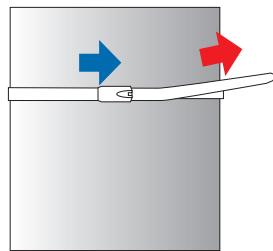

ヘッド部分にテール部分を差し
込み、引っ張り、固定します。

! 万一落下しても事故が起こらない場所を選んでください。●本製品を振動のある場所に設置しないでください。●用途以外で使用しないでください。●部品が外れたまま使用しないでください。●ボルト・ネジ類がゆるんだまま使用しないでください。●本製品を分解・修理・加工・改造はしないでください。●本製品に強い振動や衝撃、無理な力を与えないでください。●お子様には本製品や付属品を触らせしないでください。

設定① ※iOS版を表記しています。(Android版は一部異なる場合があります)

私のカメラ画面の  をタップして、カメラの設定画面を表示します。

名前の変更	名前を変更できます ※@#¥&等の記号は使えません。	
共有カメラ	17ページ参照	
撮影角度	標準を選びます。選択後「完了」をタップ。	
ステータスランプ	ステータスランプ ON/OFF	
警報	赤外線人感センサー警報 ON/OFF ▶ 警告音スイッチ ON/OFF	
	動体検知 ON/OFF ▶ 警告音スイッチ ON/OFF	
	警報時刻と感度の設定 (警報時間を設定できます)	
音声設定	音声の設定が行えます。	
音声言語とタイムゾーン	カメラの音声言語	日本語をお選びください。
	タイムゾーン設定	GMT+09:00 (日本) を選択します。
暗号化方式を選択	デフォルトの暗号化かカスタム暗号化を選択できます。	
SDカードの録画設定	記録時間と録画保存方式が選択できます。	
ビデオ保存場所	SDカード保存かクラウド保存 (有料) を選択出来ます。	
クラウドストレージ設定	クラウドストレージの購入や動画のチェックなど、設定が行えます。	
ルーターの変更	ルーターの変更時に使用します。	
デバイス情報	カメラ情報の詳細が確認できます。	
SDカード情報	SDカードの情報を表示、フォーマットが行えます。	
ファームウェアのアップグレード	ファームウェアの状態が確認出来ます。通常最新版です。	
カメラを再起動する	カメラの再起動ができます。	
設定情報の更新	設定した情報の一括更新ができます。	
カメラの削除	アプリからカメラの登録の解除ができます。	

設定② ※iOS版を表記しています。(Android版は一部異なる場合があります)

設定画面の  をタップして、カメラの設定画面を表示します。

メッセージ設定	警報音 ON/OFF
フィードバック	アプリに関するご意見・ご要望をアプリ管理会社に送信します。
サポート	※現在日本語版には対応しておりません。
アプリのバージョン	アプリのバージョンが確認できます。
キャッシュのクリア	蓄積したキャッシュを削除します。
パスワードの変更	パスワードの変更ができます。
アカウントの削除	アカウントの削除が行えます。
音声アクセス	※サポート対象外となります。
他のカメラに注文を転送する	※サポート対象外となります。
ログアウト	ログアウトします。

●こんなときは

故障とお考えになる前に、ここに書かれている内容をご確認ください。

こんなときは	ご確認内容・対応など
アカウントの作成時エラー表示が出る。	●メールアドレスが間違っています。再度慎重に入力してください。「@」「-」「_」「.」など、全て半角文字です。また、余計なスペース（余白）が入らないようにしてください。
スマートフォンと接続できない。	●Dive-yのアカウントを取得してログイン済みですか？●無線LANルータはインターネットに繋がる状態ですか？●無線LANルータはスマホと接続できますか？●無線LANルータのセキュリティパスワードを正確に入力してください。
登録後またはログイン後、登録したマイカメラが「オフライン」表示。	●しばらく待っても「オンライン」に変わらない場合は「マイカメラ」画面下の「設定」から「ログアウト」し、再度ログインしてください。●Dive-yを再起動してください。●カメラの電源OFF→ON後、再ログインしてください。
録画できない。	●SDカードが正しく装着されているか確認してください。●電源オフの状態では録画できません。●しばらく動作させると「タイムライン」に表示される場合があります。
アラートがオンにならない。アラートが機能しない。	●SDカードが正しく装着されているか確認してください。●電波状態により遅延する場合があります。
アラート画像がダウンロードできない。	●SDカードが正しく装着されているか確認してください。※Androidはカードを装着しなくてもアラートオンになりますが、画像のダウンロードができません。●電波状態により失敗する場合があります。時間を空けてお試しください。
映像が乱れる。映像がカクカクする。途切れる。	●本製品は電波の影響を受けます。一時的な通信の切断、速度低下や画像の乱れは異常ではありませんが、常に悪い状態であれば本製品の取付け場所を変えてみたり、再起動を試してください。●本製品以外のWi-Fi機器や電子レンジなどの使用を停止してください。
設定が反映されない。	●一部の設定は、設定後に項目画面右上の「完了」をタップする必要があります。
パスワードを忘れた。	●ログイン画面から「Password再取得」をしてください。
登録アカウントを変更したい。	●設定画面から「カメラの解除（削除）」を行います。その後別アカウントで新規登録してからカメラと再接続してください。

取扱説明書の内容は、製品の仕様変更などで予告なく変更される場合があります。従いまして当サイトに掲載されている取扱説明書の内容は、お手持ちの機種に同梱されている取扱説明書や現時点で発売されている機種に同梱されている取扱説明書の内容と異なる場合がありますのでご了承下さい。

「Amazon Echo Show」との接続

アプリ「Amazon Alexa」をダウンロードし、「Amazon Echo Show」と接続済みのスマホからの設定で、カメラの映像を「Amazon Echo Show」でご覧になることができます。「Amazon Alexa」を起動し、スキルを探すから「puwell cloud」を検索してアカウントを有効にしてください。Accountに「#warview# メールアドレス」PasswordにはDive-yに登録したパスワードを入力してください。「端末を検索」をタップすると接続中のカメラが表示され、「Amazon Echo Show」で映像の確認ができます。

※ 「Amazon Echo Show」では映像確認とマイク機能のみがご使用になれます。カメラの設定は行えません。

※ 「Amazon Echo Show」とカメラの接続はサポート対象外です。

本製品に関するお問い合わせ

株式会社ダイトク 〒334-0013 埼玉県川口市南鳩ヶ谷4-8-6

サポートメール glanshield-support@daikoku-p.co.jp

Glanshield公式ページのお知らせ（サポート情報）・最新マニュアルPDF等



