

180° WiFi ホームカメラ

ダイバー 180

Dive-y 180

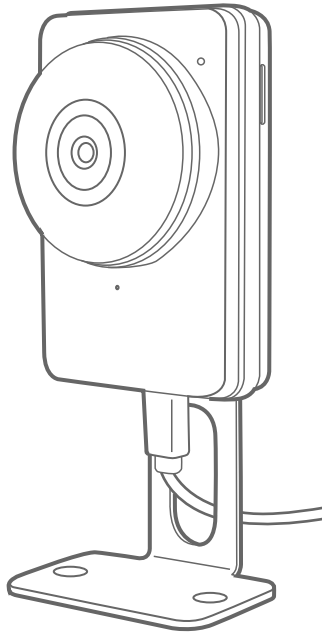

株式会社 ダイトク

〒334-0013 埼玉県川口市南鳩ヶ谷4-8-6

URL : www.daitoku-p.co.jp

E-mail : support@daitoku-p.co.jp

MADE IN CHINA

はじめに

このたびは、「Dive-y 180」をお買い上げいただきましてまことにありがとうございます。
本製品をご利用の前に、本書をよくお読みになり、正しくお取り扱いください。

セット内容

- カメラ本体
- 電源コード
- AC アダプタ
- スタンド・壁掛け用ブラケット
- 接続マニュアル / 保証書

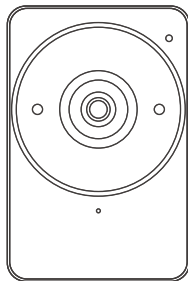

操作について

本製品は、スマートフォンで全ての操作を行います。本体に操作ボタンはありません。
PC は使用しません。

日本語表示について

本製品に使用するアプリ「Dive-y」は Android 版と iOS 版で日本語表示が一部異なる場合があります。本書のスクリーンショットは Android 版です。

- ・ 本書の内容は、予告なく変更することがあります。
- ・ 本書の無断転載を禁じます。

免責事項

- ・ 本書に記載された製品およびアプリケーションの使用によって発生した損害に対し、当社は一切の責任を負いません。
- ・ 禁止事項を含め本書の記載内容を守らないことにより生じた損害に関して、当社は一切の責任を負いません。
- ・ 当社が関与していない接続機器、ソフトウェア、アプリケーションやサービスの使用による損害に関して、当社は一切の責任を負いません。

商標・商標表記について

- ・ Android は、Google Inc. の商標または登録商標です。
- ・ iOS は Cisco の米国およびその他の国の登録商標であり、Apple Inc. がライセンスに基づき使用しています。
- ・ iOS は Apple Inc. の商標です。
- ・ iOS の商標は、アイホン株式会社のライセンスに基づき使用されています。
- ・ その他、本書に記載されているその他、本書に記載されている会社名、製品名、サービス名は、各社の商標または登録商標です。



目次

はじめに	1
安全上のご注意	3
各部名称	5
製品仕様	5
使用に必要なもの	6
本体の準備	6
カメラ用アプリのインストール	6
アプリのアカウント取得	7
カメラの登録	9
ライブビュー・ダイブ	10
撮影	11
カメラの解除	11
アラート	12
カメラのシェア	13
シェアの解除	13
設定	14
こんなときは	15





安全上のご注意

本製品を正しくお使いいただくために必ずお読みください。本製品をご使用になる人や他の人への危害や損害を未然に防ぐために守っていただきたい事項を記載してあります。

表示の説明 次の表示区分は、表示内容を守らず誤った使用をした場合に生じる危機や損害の程度を説明しています。

 警告	この表示の注意事項を守らないと、使用者が死亡や重傷に結びつく可能性が考えられる内容を示しています。
 注意	この表示の注意事項を守らないと、使用者がけがをしたり、物的損害の発生が考えられる内容を示しています。

絵表示の説明 次の表示区分は、お守りいただく内容を説明しています。

 禁止	禁止（してはいけないこと）を示します。	 水濡れ禁止	水がかかる場所で使用したり、水に濡らしたりしてはいけないことを示します。
 分解禁止	分解してはいけないことを示します。	 強制	強制（必ず実行していただくこと）を示します。
 ぬれ手禁止	濡れた手で扱ってはいけないことを示します。		

警告

 本製品を加熱しないでください。また、高温になる場所で設置、使用、保管しないでください。
禁止 破裂、発火、発熱、火災の原因となります。

 本製品を狭い場所や風通しの悪い場所で使用しないでください。
禁止 破裂、発火、発熱、火災の原因となります。

 本製品を取付ける時は、電球ソケットの電源（壁スイッチなど）を必ずオフにしてください。
禁止 感電の原因となります。

 本製品を引火性ガスや油煙の発生する場所（ガソリンスタンドなど）では使用しないでください。
禁止 ガスに引火して破裂、発火、火災の原因となります。

 分解・改造をしないでください。
分解禁止 火災・感電・故障の恐れがあります。

 水などの液体をかけないでください。また、水などが直接かかる場所や風呂場など湿気の多い場所での使用、濡れた手での使用は絶対にしないでください。

 本製品は非防水です。故障、感電、発熱、火災の原因となります。万一液体がかかってしまったら、ただちに本製品に使うスイッチ（壁スイッチなど）をオフにしてください。

 ほこりの多い場所での使用、保管をしないでください。
禁止 発煙、火災の原因となります。

 本製品を投げたり、落としたりして、強い衝撃を与えないでください。
禁止 故障、感電、破裂、発火、発熱、火災の原因となります。

 日本国内のみ使用可能です。海外での使用はできません。違う電圧で使用すると発煙、火災の原因となります。

⚠ 注意



乳幼児やペットが触れる場所には置かないでください。

禁止 けが、製品の故障の原因となります。



本製品のカメラレンズ部分は使用中熱をおびます。さわらないでください。

禁止 けがの原因となります。



本製品を不安定な場所や振動が発生する場所に設置しないでください。

禁止 落下してけがや故障の原因となります。



腐食性の薬品のそばや腐食性ガスの発生する場所に置かないでください。

禁止 故障の原因となります。



直射日光の当たる場所（自動車内など）、極端に低温になる場所で使用および保管しないでください。

故障や変形の原因となります。レンズに直射日光が長時間当たると発火、火災の原因となります。



本製品を強い磁界が発生する場所に設置しないでください。

禁止 故障の原因となります。



本製品に触れる前にドアノブやアルミサッシに手を触れて、静電気を取り除くようにしてください。

強制

体などからの静電気は、本製品を破損させる原因となります。



本製品は付属スタンド・ブラケットに正しく取付してください。

強制

落下してけが・故障の原因となります。取付は確実に行ってください。



本製品を廃棄するときは、地方自治体の条例に従ってください。

強制

わからない時は自治体に問い合わせをして、正しい方法で廃棄してください。

Wi-Fi (無線 LAN) および通信動作についての注意

■本製品は電子レンジなどの家電製品や磁場・静電気・電波障害が発生する場所では使用できない場合があります。万一他の機器と電波干渉が発生した場合は、本製品の使用場所を変えるか、電波を発生する機器の使用を停止してください。

■Wi-Fi 機器が使用する 2.4GHz帯は、さまざまな機器が使用する帯域です。Wi-Fi 機器は同じ帯域を使用する機器からの影響を受ける場合があります。正常動作中でも通信速度や通信距離が低下したり、通信が切断する場合があります。

■設置場所の構造など様々な要因により、接続の不具合や映像・音声の品質が変動する場合があります。また操作中の反応も不安定になる場合があります。手順通りの反応がない場合は再度同じ操作をする・しばらく待つ・アプリや本製品の再起動などをお試しください。

■本製品は全ての Wi-Fi 対応機器との接続動作を確認しておりません。したがって全ての Wi-Fi 対応機器との動作を保証するものではありません。

Wi-Fi (無線 LAN) ご使用時におけるセキュリティに関するご注意

■無線通信時のセキュリティとして、Wi-Fi の標準仕様に準拠したセキュリティ機能に対応しておりますが、使用環境および設定内容によっては悪意ある第三者にお客様のプライバシー情報を盗み見られる可能性があります。また、悪意ある第三者に侵入され、不正に操作される可能性もあります。

■Wi-Fi 利用時に発生したデータおよび情報の漏洩、その他の損害に関して、当社は一切の責任を負いません。

その他のご注意

■スマートフォンのタッチパネルの反応は機種ごとに差があり、保護シートの使用や個人差により反応しにくい場合があります。

■本製品の設置やご利用は、被写体のプライバシーや肖像権などを十分に考慮のうえ、行ってください。

■本製品は家庭用の電子機器として設計されております。人命に直接関わる医療機器や、極めて高い信頼性を要求されるシステム(幹線通信機器や電算機システムなど)では使用しないでください。

各部名称

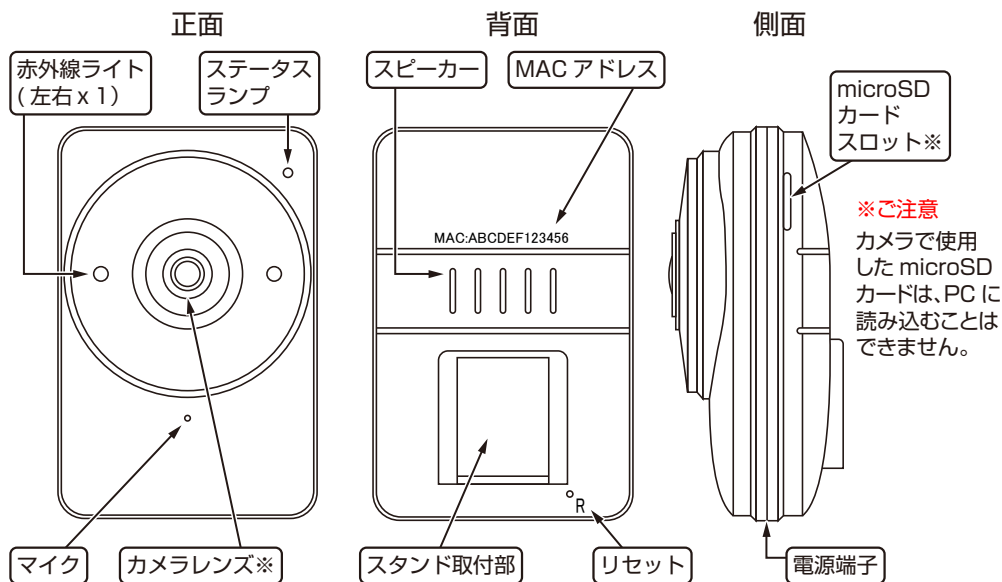

※ご注意
カメラで使用した microSD カードは、PC に読み込むことはできません。

- ※お使いの前に**レンズ保護フィルムをはがします。**
- ※使用中カメラレンズは熱をおびます。触れないでください。
- ※指紋やよごれがレンズに付着すると画質低下の原因となります。市販のカメラ用レンズクロス等でお手入れしてください。

ステータスランプの状態

- 赤点灯 → → → 起動中。
- 赤点滅 → → → カメラが登録されていない状態。
- 緑点滅 → → → カメラがネット接続中で登録されている状態。
- 緑高速点滅 → アプリでカメラ映像を閲覧中。
- 緑点灯 → → → 接続エラー（無線 LAN ルータのパスワードを間違ったまま接続など）

音声

カメラの状態に応じて日本語音声が出ます。音声ボリュームはアプリで調整できます。(p14)

リセット

一時的にカメラを解除する場合に使用。押すと登録待ち状態に戻ります。押した場合、登録済みカメラを削除 (p11 参照) してから、再登録が必要です。

赤外線ライトについて

暗い場所では自動的に赤外線ライトが赤く点灯します。
(撮影映像は白黒になります)
※狭い場所に置くと明るくなくてもライトが消灯しなくなる場合があります。
(電源の再起動が必要です)
見通しの良い場所に設置してください。

製品仕様

型式	GS180-IR	動画解像度	1280×720px / 720×576px
動画圧縮形式	H.264	動画フォーマット	mp4
フレーム数	最大 25FPS	写真解像度	1280×720px / 720×576px
無線 LAN	IEEE 802.11b/g/n	無線暗号方式	WPA2-AES 対応
記録媒体	microSDHC/microSDXC カード (※別売)	電源	DC5V 1.5A
本体サイズ	約 54×113×38mm (スタンド含む)	本体重量	約 87g
カラー	ホワイト	対応 OS	Android/ iOS

※仕様は改良のため予告なく変更する場合があります。

使用に必要なもの

※各機器のご不明な点はメーカーにお問い合わせください。

■スマートフォン iOS9 以降または、Android4.4 以降

(Wi-Fi 通信とLTE・4G などインターネット通信ができる機種)

※スマホはなるべく新しい機種(2015 年以降発売)をお使いください。※すべての端末での動作は保証しません。

■無線 LAN ルーター (インターネット接続可能な状態のもの)

■無線 LAN ルーターのパスワード (ネットワークキー / セキュリティキー / 暗号化キーなど)

■メールアドレス (アカウント名として使用します。使用できるもの)

本体の準備

microSDHC/XC カード (別売) のセット

カード容量は 8 ~ 128GB(microSDHC/XC)、
転送速度は "Speed Class 10" 以上を推奨します。

※カードをセットすると連続動画の記録が可能です。
(128GB で約 8 ~ 10 日間)

取付け環境の明るさや被写体の動きや色により、
保存日数は変動します。

※全てのカード動作を保証するものではありません。

※カードの抜き差しは、必ず電源オフで行います。

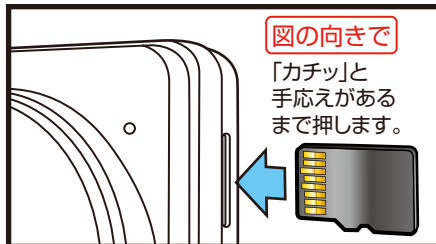

外す場合：カードを押し込むと飛び出します。

電源コード・スタンドの取付け

スタンドの穴に電源コードを通し、
カメラの電源端子に差し込みます。

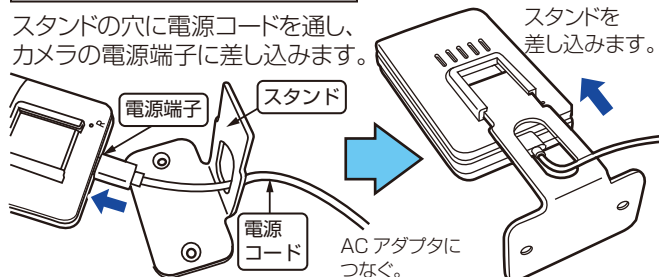

スタンドを
差し込みます。

壁用ブラケット

付属ネジでブラケットを
壁に固定し、カメラを
差し込みます。
電源コードを
差し込みます。

壁に固定されて
いる状態

カメラの電源オン

電源ボタンはありません。
AC アダプタにつないで
電源オンです。

電源オン後、

1. 赤外線ライトが数秒間点灯
2. ステータスランプが**赤点灯**。(起動中)
3. ステータスランプ赤点灯のまま再度赤外線ライトが数秒間点灯。
4. ピッピッと音が出る。
5. ステータスランプが**赤点滅**に変わる。(起動完了、接続待ち)

カメラ用アプリ (Dive-y) のインストール

iOS



- ①App Store で「Dive-y」と検索、または QR コードアプリで上のコードを読みます。
- ②ダウンロード、インストールします。



Android

- ①Play ストアで「Dive-y」と検索、または QR コードアプリで上のコードを読みます。
- ②ダウンロード、インストールします。

アプリのアカウント取得

本製品を使うには、アカウントの取得が必要です。

アカウント名は「受信可能な」メールアドレスを使います。(PC 用フリーメールも可)

①



Dive-y 起動。

②



「新規取得」をタップ。

③



メールアドレスを入力後「番号取得」をタップ。

④ メールアプリまたは PC 用メールソフトを開きます。



←6 桁の数字

⑤ Dive-y に戻ります。



90 秒以内に認証番号を入力します。
(過ぎてしまったら再度タップ)

⚠ 認証用メールが届かない場合は

正しいメールアドレスを入力しても「service@ipc365.net」からの認証用メールが届かない場合、迷惑メールに判別されている可能性があります。

迷惑メールフォルダをご確認ください。

迷惑フォルダに無い時は、迷惑メールの設定を変更し(例: 英文メールを受信可能にする)、認証用メールを受信可能な状態にします。その後、新規登録画面で「再取得」をタップして再度送信します。

うまく行かない場合、違うメールアドレスで登録してください。



迷惑メール設定の変更後「番号取得」をタップ。

アプリのアカウント取得→ログイン

認証番号を入力して、アカウント用のパスワードを入力します。



認証番号を入力後、「次へ」をタップ。

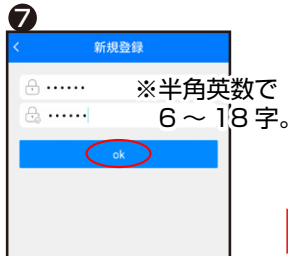

アカウント用パスワードを入力後、「OK」または「完了」をタップ。



各項目を入力後、「ログイン」をタップ。



「マイカメラ」画面が表示されます。この後カメラの登録を行います。(9ページへ続きます。)

スマホに保存した動画※
・写真一覧(11ページ)

設定②(14ページ)

アラート(12ページ)

アカウントパスワードは他人に知られないようにご注意ください。

※パスワードを忘れた場合：
ログイン画面右下の「Password 再取得」
で手続きしてください。
アカウント取得と同様の手順です。



カメラの登録

カメラ電源オン、スマホを無線 LAN ルーターに Wi-Fi 接続しておきます。



ログイン後、画面右上の (+) をタップ。

カメラの登録画面。「次へ」をタップ。

無線 LAN ルータのパスワードを入力後、「次へ」をタップ。

「次へ」をタップ。



スマホから音が鳴り始めます。(電波状態により鳴らない場合があります)

しばらく待っているとカメラからチャイム音が「キンコーン」と聞こえます。ボタンをタップします。

しばらく待ちます。「インターネットに接続できました!」と音声の流れると成功。



カメラ名を半角英数字でつけます。特殊文字は不可。
※キャンセルすると自動でカメラの MAC アドレスが記入されます。

カメラをタップします。

オフライン表示の場合①
少し待つとオンラインに変わる場合があります。

オフライン表示の場合②
カメラ表示を下に引っ張ると接続が更新されます。それでも変わらない場合、アプリの再起動をします。

ライブビュー モバイル (4G・LTE) 接続は Wi-Fi 接続より映像が遅れる場合があります。

スマホ画面を横にすると全画面表示ができます。(画面の自動回転機能を有効にします)

戻る

日時※

カメラ名 180

通信データ量

スマホ録画

解像度※
HD : 高解像度
SD : 低解像度
A : 自動

※解像度はライブビュー用です。固定できません。

タイムライン

録画部分 (青)

音声

写真

マイク
(押しながら話すとカメラ本体から声が出ます)

ダイブ (視野の拡大・移動)

スワイプやダブルタップ、ピンチアウトでダイブします。

または

なぞると移動できます。

ダイブ!

ピンチアウトでデジタルズーム

ダブルタップすると

トントン!

元に戻ります。

撮影



スマホ写真撮影

Dive-y の「アルバム」・スマホの「アルバム」に同時保存します。



スマホ録画

再生：

「マイカメラ」>「アルバム」をタップ。
一覧から選びます。

削除：

「アルバム」画面右上「選択」をタップします。
個別か全部削除か選びます。

フルタイム録画（メモリカード保存）

カメラ登録後、自動で microSDHC/XC メモリカードに連続録画します。

メモリカードがいっぱいになっても、古い録画データを消去しながら上書き録画を続けます。

※録画した microSDHC/XC カードは PC で認識できません。

上書きを避けたい場合は新しいメモリカードに交換してください。

フルタイム録画の再生（再生中もライブビュー同様に「ダイブ」ができます。）



タイムラインを右に引っ張ると過去の動画に移動します。

しばらく待つと再生します。

カメラの解除



マイカメラ画面の、**ゴミ箱アイコン**をタップ。

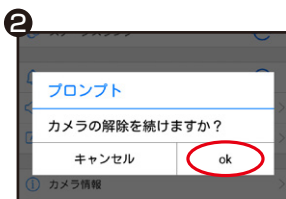

「OK」をタップ。
マイカメラ画面から削除されます。

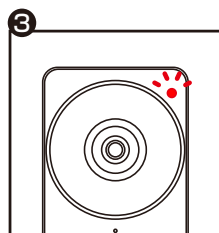

カメラのステータスランプが赤点減します。
「Wi-Fi のパスワードを入力してください」と音声が出ます。

アラート 動体検知に反応すると、プッシュ通知でお知らせします。

設定アイコン：をタップして、「カメラの設定」画面を表示します。



マイカメラ画面の、**設定アイコン**をタップ。



「動体検知」ON→決定。

※電波環境や端末の設定等によりアラートが遅れたり、届かない場合があります。常にアラート通知が必要な場合は、アプリを表示し続けてください。※ログアウトするとアラート通知が届きません。

「アラート」画面からでも選択できます。



①  タップ後、**開く** をタップ。→動体検知をオンに、決定をタップ。(iOS は完了)

②アラート停止は「オフ」をタップします。

詳細設定

「メッセージ」画面より、動体検知をする**時間帯**、**センサー感度**を選びます。
→決定をタップ。(iOS は完了)

アラート動画の再生：



「アラート」をタップ。
(数字は新規アラート数)



「アラート」情報をタップ。



カメラ名をタップ。

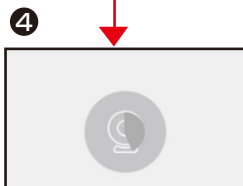

動画をダウンロード。

※失敗したらリロードするか、しばらくしてから再開してください。



「はい」を押して動画を再生します。

※動画は連続録画を保存している SD カード内の動画です。

動画を削除するには：
右下ゴミ箱アイコンをタップ。
静止画をシェアするには：
左下シェアアイコンをタップ。
アプリを選びます。

カメラのシェア カメラ映像を他のアカウントに公開する機能です。

 をタップして、「カメラシェア」画面を表示します。

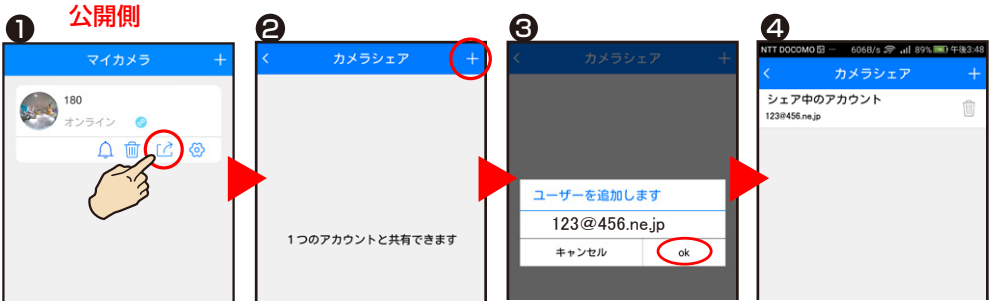

マイカメラ画面のシェアアイコンをタップ。

右上(+)をタップ。
※最大4アカウントまでシェアできます。

閲覧側のアカウントを入力し、「OK(追加)」をタップ。

アカウントが追加されます。

閲覧側 ※「Dive-y」のインストールと、アカウントを取得している必要があります。

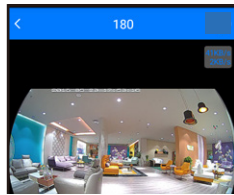

※閲覧側は制限があります。
SDカード録画再生・カメラ設定・別アカウントへのシェアはできません。

閲覧側はログインするとカメラ映像を見ることができます。

シェアの解除 ※解除は公開側のアカウントのみ行えます。



設定①

※Android 版を表記しています。(iOS 版は一部異なる場合があります)

マイカメラ画面の  をタップして、「カメラの設定」画面を表示します。

名前の変更	半角英数文字のみ ※@#¥&等の記号は使えません。	
カメラシェア	13 ページ参照	
視野 選択後、右上「決定」をタップ。	Wall / Top / Bottom ※本製品は"Wall" を選びます。	
ステータスランプ	<input checked="" type="checkbox"/> オン	<input type="checkbox"/> オフ
アラート	<input checked="" type="checkbox"/> オン	<input type="checkbox"/> オフ
音声設定 設定後、右上「決定」をタップ。	画面オン / オフ・Welcome(使用しません)・Connect (インターネットの状態)・カメラの登録・アップグレード ボリューム調整：スピーカー / 案内音声	
音声言語とタイムゾーン 選択後、右上「決定」をタップ。	音声言語	<input type="checkbox"/> 英語 <input type="checkbox"/> 中国語 <input type="checkbox"/> 日本語 <input type="checkbox"/> ポルトガル語
	タイムゾーン	GMT+09:00(日本) を選択します。
カメラ情報	Wi-Fi・IP アドレスなどの各種情報を表示します。	
SD カード情報	microSDHC/XC カードの情報を表示します。	
ファームウェア	最新 / アップデート可能 ※通常は使いません	
カメラの解除	登録中のカメラを解除します。	
設定情報の更新	設定表示の再読込をします。	

設定②

※Android 版を表記しています。(iOS 版は一部異なる場合があります)

「マイカメラ」画面から右下の  をタップします。

アプリの設定	アラートメッセージ (アプリ終了後のプッシュ通知)	<input checked="" type="checkbox"/> オン <input type="checkbox"/> オフ
	アラート音 (アプリ動作中)	
フィードバック	※使いません	
About	アプリのバージョン情報・更新	
パスワードの変更	アカウントパスワードの変更	
ログアウト	ログアウト	

カメラデモ：様々な場所のカメラを一覧表示しています。メンテ中や電波状態により見えない場合があります。

こんなときは

故障とお考えになる前に、ここに書かれている内容をご確認ください。

こんなときは	ご確認内容・対応など
アカウントの作成時エラー表示が出る。	●メールアドレスが間違っています。再度慎重に入力してください。 「@」「-」「_」「.」など、全て半角文字です。 また、余計なスペース（余白）が入らないようにしてください。
スマートフォンと接続できない。	●Dive-yのアカウントを取得してログイン済みですか？ ●無線LANルータはインターネットに繋がる状態ですか？ ●無線LANルータはスマホと接続できますか？ ●無線LANルータのセキュリティパスワードを正確に入力してください。
登録後またはログイン後、登録したマイカメラが「オフライン」表示。	●しばらく待っても「オンライン」に変わらない場合は「マイカメラ」画面下の  「設定」から「ログアウト」し、再度ログインしてください。 ●Dive-yを再起動してください。 ●カメラの電源OFF→ON後、再ログインしてください。
録画できない。	●microSDHC/XCカードが正しく装着されているか確認してください。 ●電源オフの状態では録画できません。 ●しばらく動作させると「タイムライン」に表示される場合があります。
アラートがオンにならない。 アラートが機能しない。	●microSDHC/XCカードが正しく装着されているか確認してください。 ※iOSはカードを装着しないとアラートオン設定できません。 ●電波状態により遅延する場合があります。
アラート画像がダウンロードできない。	●microSDHC/XCカードが正しく装着されているか確認してください。 ※Androidはカードを装着しなくてもアラートオンになりますが、画像のダウンロードができません。 ●電波状態により失敗する場合があります。時間を空けてお試しください。
映像がカクカクする。 途切れる。 映像が乱れる。	●本製品は電波の影響を受けます。一時的な通信の切断、速度低下や画像の乱れは異常ではありませんが、常に悪い状態であれば本製品の取付け場所を変えてみたり、再起動を試してください。 ●本製品以外のWi-Fi機器や電子レンジなどの使用を停止してください。
設定が反映されない。	●一部の設定は、設定後に項目画面右上の「完了」をタップする必要があります。
パスワードを忘れた。	●ログイン画面から「Password再取得」をしてください。
登録アカウントを変更したい。	●設定画面から「カメラの解除（削除）」を行います。その後別アカウントで新規登録してからカメラと再接続してください。

本製品に関するお問い合わせ

株式会社ダイトク 〒334-0013 埼玉県川口市南鳩ヶ谷 4-8-6
サポートメール：support@daitoku-p.co.jp



Glanshield 公式ページ
お知らせ（サポート情報）・
最新マニュアル pdf 等