

屋外バレットカメラ

GS-DVY011

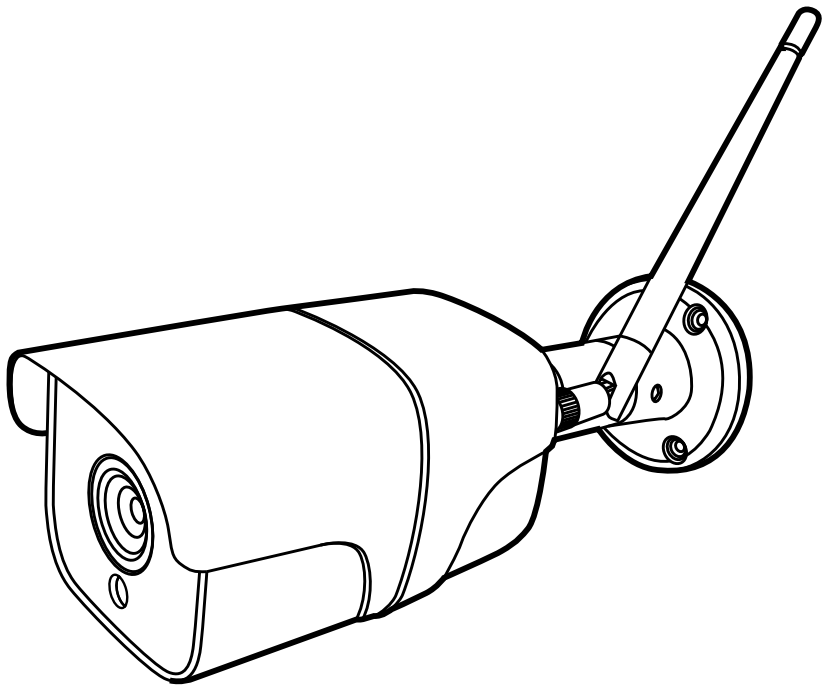

株式会社 ダイトク

〒334-0013 埼玉県川口市南鳩ヶ谷4-8-6

URL : <http://glanshield.com/>

E-mail : glanshield-support@daitoku-p.co.jp

MADE IN CHINA

はじめに

このたびは、「Dive-yWiFi屋外バレットカメラ」をお買上げいただきましてまことにありがとうございます。本製品をご利用の前に、本書をよくお読みになり、正しくお取り扱いください。

セット内容・各部名称

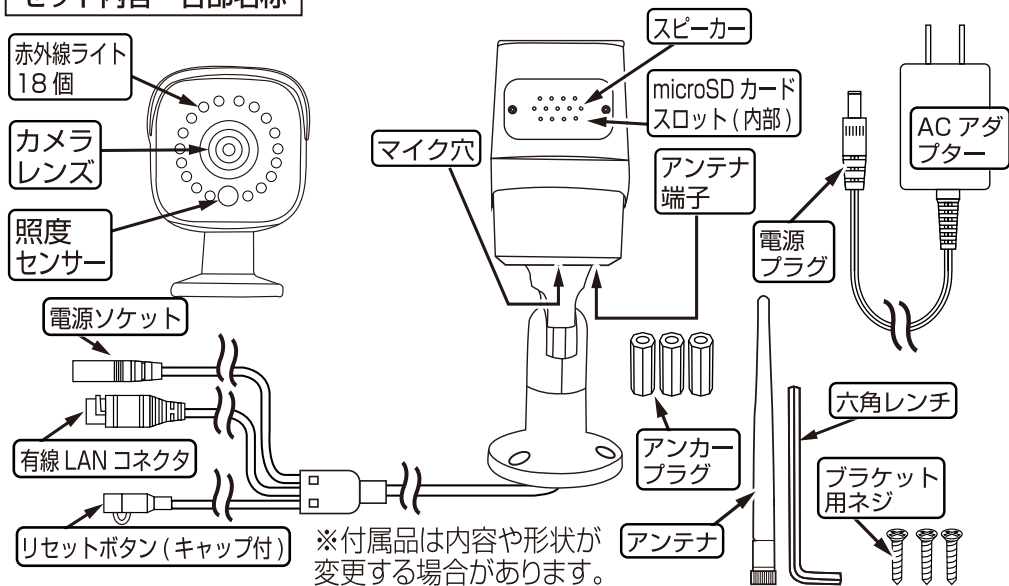

操作について

本製品は、スマートフォンで全ての操作を行います。本体に操作ボタンはありません。PCは使用しません。

日本語表示について

本製品に使用するアプリ「Dive-y」は Android 版と iOS 版で日本語表示が一部異なる場合があります。

- ・本書の内容は、予告なく変更することがあります。
- ・本書の無断転載を禁じます。

免責事項

- ・本書に記載された製品およびアプリケーションの使用によって発生した損害に対し、当社は一切の責任を負いません。
- ・禁止事項を含め本書の記載内容を守らないことにより生じた損害に関して、当社は一切の責任を負いません。
- ・当社が関与していない接続機器、ソフトウェア、アプリケーションやサービスの使用による損害に関して、当社は一切の責任を負いません。

商標・商標表記について

- ・Android は、Google Inc. の商標または登録商標です。
- ・iOS は Cisco の米国およびその他の国の登録商標であり、Apple Inc. がライセンスに基づき使用しています。
- ・iOS は Apple Inc. の商標です。
- ・iOS の商標は、アイホン株式会社のライセンスに基づき使用されています。
- ・その他、本書に記載されているその他、本書に記載されている会社名、製品名、サービス名は、各社の商標または登録商標です。



目次

はじめに・各部名称	2
安全上のご注意	4
アンテナ、microSD カードの取付	6
カメラ用アプリのインストール	7
アプリのアカウント取得	7
カメラの登録①(LAN接続)	10
カメラの登録②(Wi-Fi 接続).....	11
ライブビュー	12
クラウドストレージ(クラウド保存)	13
撮影	14
カメラの解除	14
警報	15
「Amazon Echo Show」との接続	16
スマートフォンからの声掛け	17
映像ファイルの PC での再生	18
カメラのシェア	19
シェアの解除	19
設定	20
仕様	21
こんなときは	22
本製品に関するお問い合わせ	22





安全上のご注意

本製品を正しくお使いいただくために必ずお読みください。本製品をご使用になる人や他の人への危害や損害を未然に防ぐために守っていただきたい事項を記載してあります。

表示の説明 次の表示区分は、表示内容を守らず誤った使用をした場合に生じる危機や損害の程度を説明しています。

 警告	この表示の注意事項を守らないと、使用者が死亡や重傷に結びつく可能性が考えられる内容を示しています。
 注意	この表示の注意事項を守らないと、使用者がけがをしたり、物的損害の発生が考えられる内容を示しています。

絵表示の説明 次の表示区分は、お守りいただく内容を説明しています。

 禁止	禁止（してはいけないこと）を示します。	 ぬれ手禁止	濡れた手で扱ってはいけないことを示します。
 分解禁止	分解してはいけないことを示します。	 強制	強制（必ず実行していただくこと）を示します。

警告

 **禁止** 本製品を加熱しないでください。また、火中に投入、高温になる場所で設置、使用、保管しないでください。
破裂、発火、発熱、火災の原因となります。

 **分解禁止** 分解・改造をしないでください。
火災・感電・故障の恐れがあります。

 **禁止** 本製品を投げたり、落としたりして、強い衝撃を与えないでください。
故障、感電、破裂、発火、発熱、火災の原因となります。

 **ぬれ手禁止** 濡れた手で電池の交換をしない。
錆びや感電、故障の原因になります。









 **強制** 熱くなる、煙が出る、焦げ臭いなどの異常時は、すみやかに電池を取り出してください。
故障、感電、破裂、発火、発熱、火災の原因となります。

 **禁止** ほごりの多い場所での使用、保管をしないでください。
発煙、火災の原因となります。

 **禁止** 本製品を狭い場所や風通しの悪い場所で使用しないでください。
破裂、発火、発熱、火災の原因となります。

 **強制** 日本国内のみ使用可能です。
海外での使用はできません。違う電圧で使用すると発煙、火災の原因となります。

⚠ 注意

-  **本製品は、幼児の手の届くところに置かないようにしてください。**
禁止 ケガの原因になることがあります。
-  **直射日光の当たる場所（自動車内など）、極端に高温になる場所で使用および保管しないでください。**
禁止 故障や変形の原因となります。レンズに直射日光が長時間当たると発火、火災の原因となります。
-  **腐食性の薬品のそばや腐食性ガスの発生する場所に置かないでください。**
禁止 故障の原因となります。
-  **本製品を強い磁界が発生する場所に設置しないでください。**
禁止 故障の原因となります。
-  **本製品は不安定な場所や振動が発生する場所に設置しないでください。**
禁止 落下してけがや故障の原因となります。
-  **取付用ブラケットを付ける際はしっかりと固定してください。**
強制 落下してけがの原因となります。取付は確実に行ってください。
-  **本製品を廃棄するときは、地方自治体の条例に従ってください。**
強制 わからない時は自治体に問い合わせをして、正しい方法で廃棄してください。
-  **本製品に触れる前にドアノブやアルミサッシに手を触れて、静電気を取り除くようにしてください。**
強制 体などからの静電気は、本製品を破損させる原因となります。

Wi-Fi (無線 LAN) および通信動作についての注意

- 本製品は電子レンジなどの家電製品や磁場・静電気・電波障害が発生する場所では使用できない場合があります。万一他の機器と電波干渉が発生した場合は、本製品の使用場所を変えるか、電波を発生する機器の使用を停止してください。
- Wi-Fi 機器が使用する 2.4GHz帯は、さまざまな機器が使用する帯域です。Wi-Fi 機器は同じ帯域を使用する機器からの影響を受ける場合があります。正常動作中でも通信速度や通信距離が低下したり、通信が切断する場合があります。
- 設置場所の構造など様々な要因により、接続の不具合や映像・音声の品質が変動する場合があります。また操作中の反応も不安定になる場合があります。手順通りの反応がない場合は再度同じ操作をする・しばらく待つ・アプリや本製品の再起動などをお試しください。
- 本製品は全ての Wi-Fi 対応機器との接続動作を確認しておりません。したがって全ての Wi-Fi 対応機器との動作を保証するものではありません。

Wi-Fi (無線 LAN) ご使用時におけるセキュリティに関するご注意

- 無線通信時のセキュリティとして、Wi-Fi の標準仕様に準拠したセキュリティ機能に対応しておりますが、使用環境および設定内容によっては悪意ある第三者にお客様のプライバシー情報を盗み見られる可能性があります。また、悪意ある第三者に侵入され、不正に操作される可能性もあります。
- Wi-Fi 利用時に発生したデータおよび情報の漏洩、その他の損害に関して、当社は一切の責任を負いません。

その他のご注意

- スマートフォンのタッチパネルの反応は機種ごとに差があり、保護シートの使用や個人差により反応しにくい場合があります。
- 本製品の設置やご利用は、被写体のプライバシーや肖像権などを十分に考慮のうえ、行ってください。
- 本製品は家庭用の電子機器として設計されております。人命に直接関わる医療機器や、極めて高い信頼性を要求されるシステム（幹線通信機器や電算機システムなど）では使用しないでください。

アンテナの取付・有線LANコネクタを塞ぐ

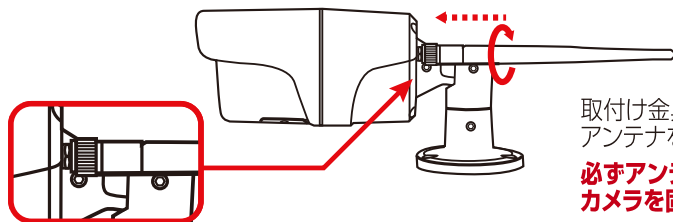

取付け金具を折った状態で、この角度でアンテナを時計回りに取付ます。

必ずアンテナを取り付けてからカメラを固定してください。

※アンテナの固定は、緩まない程度で十分ですのでアンテナをきつく閉め過ぎないでください。アンテナアダプターごと共回りし、防水機構が破損する恐れがあります。

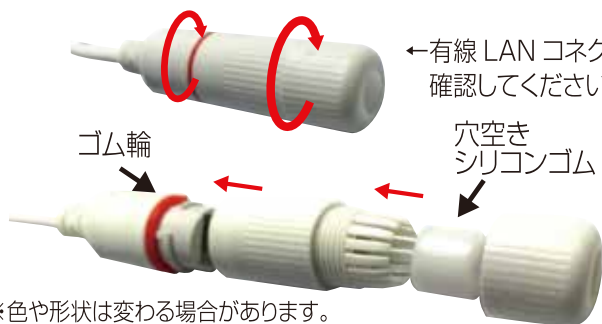

←有線 LAN コネクタカバーは念の為ゆるみがないか、確認してください。

有線 LAN 接続をする場合は、図のように穴あきシリコンゴムを入れ、LAN ケーブルを通します。LAN ケーブルの形状によってはすき間が出る場合があるのでプチルゴムテープなどを巻きつけるなどの防水対策を施してください。

※色や形状は変わる場合があります。

microSDHC/XCカード(別売)のセット

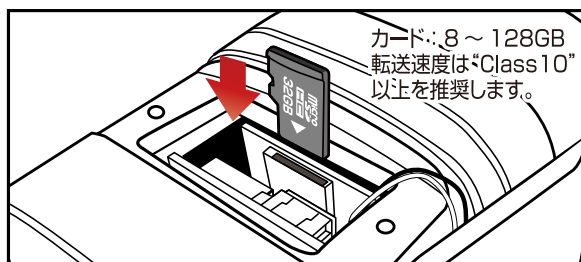

カード：8～128GB
転送速度は「Class 10」
以上を推奨します。

※電源オフで行います。
下面カバーを開けた状態

図の向きで カードをまっすぐに入れ、「カチッ」と手応えがあるまで押します。すき間に落とさないように慎重にセットしてください。
外す場合：カードを押し込むと飛び出します。

※ご確認ください

SDカードの向きは仕様変更などに伴い、変更される場合がございます。金属面をご確認いただき、**プリント面を金属面に合わせて**挿入してください。

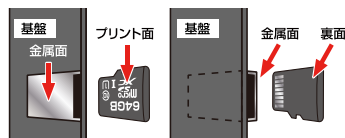

※64GB、128GBのSDカードを使用する場合は「FAT32」の形式でなければご使用になれません。詳しい説明と変更方法はこちらをご覧ください。

<http://glanshield.com/sd>



カメラの電源ON

①

AC アダプターを電源コンセントに挿します。
※ブラケットのネジ固定は通信テストが完了してから行ってください。

②

しばらくすると本体から「ピ・ピ!」と音が出ます。



準備

- **スマートフォン** iOS または Android ※すべての端末での動作は保証いたしません。
- **無線 LAN ルーター** (インターネット接続可能な状態のもの。2.4GHz 帯の電波が使用できるもの)
- **無線 LAN ルーターのパスワード** (無線 LAN ルーター本体にシールで記載しています)
- **メールアドレス** (使用できるもの)

スマホと無線LANルーターの接続、アプリのインストール

本製品設定時はスマートフォンの接続先の SSID を参照します。5GHz 帯 (SSID 名に "A" や "5" が付く) は使用できませんのでスマートフォンを **2.4GHz** 帯の SSID に接続してください。(一般的には "G" や "2.4" と表記してあるもの)

※本製品と接続が終わった後は 5GHz 帯 SSID に戻してもかまいません。

※ 5GHz帯は本機では使用できません。また、モバイルルーター、ソフトバンクエアア等のシェアードアドレス及び、IPv6は非対応です。

アプリ「Dive-y」を
ダウンロード、
インストールします。



iOS



Dive-y



Android

※初回にプライバシーに関する声明文が表示されますので、一番下の「読みました」をタップ。

アカウントの取得

アカウント名は「受信可能な」メールアドレスを使います。(PC 用フリーメールも可)

※アカウント取得に必要なメールアドレスに、キャリアメール (docomo.ne.jp/ezweb.ne.jp/au.com/softbank.ne.jp/ymobile.ne.jp/uqmobile.jp/rakuten.jp) は原則使用できません。

①



Dive-y 起動。

②



最初に表示される画面で「新規取得」をタップ。

③



E メールアドレスを入力後「番号取得」をタップ。

4 メールアプリで確認します。(PC メールも可)



"Account Authentication of Dive-y" という件名のメールが届きます。
開くと6桁の数字(認証番号)が文末に書いてあります。

⚠ 認証用メールが届かない場合は

正しいメールアドレスを入力しても"service@ipc365.net"からの認証用メールが届かない場合、**迷惑メールに判別されている**可能性があります。
迷惑メールフォルダをご確認ください。

迷惑フォルダに無い時は、迷惑メールの設定を変更し(例: 英文メールを受信可能にする)、認証用メールを受信可能な状態にします。その後、**新規登録画面で「再取得」**をタップして再度送信します。
うまく行かない場合、違うメールアドレスで登録してください。



迷惑メール設定の変更後「番号取得」をタップ。

5 Dive-yに戻ります。



画面下部、ソフトウェア使用契約書部分の先頭に✓を入れ、90秒以内に認証番号を入力します。(過ぎてしまったら「番号取得」を再度タップ)

「次へ」をタップ。

※アカウント(メールアドレス)は忘れないように気をつけてください。



アカウント用パスワードを入力後、「OK」または「完了」をタップ。



メールアドレス、パスワードを入力後、「ログイン」をタップ。

※パスワードを忘れた場合：ログイン画面右下の「Password 再取得」で手続きしてください。アカウント取得と同様の手順です。

ログイン後 マイカメラ画面



カメラ一覧 撮影データ 警報設定 設定

以上のメニューはまたカメラが登録されていないので機能しません。

カメラの登録①(LAN接続)

カメラ電源オン、カメラをルーターにLANケーブルで接続しておきます。

①



ログイン後、画面右上の (+) をタップ。

②



「有線モード」をタップ。

③



MACアドレスをタップ。
見つからない場合は
接続を確認し再検索。

④

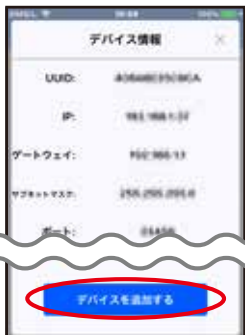

デバイスを追加するを
タップ。

⑤



まもなくカメラから
「キンコーン!」とチャイム
音が出ます。

⑥



やがて「インターネットに
接続できました」と音声
が流れます。

⑦



カメラ名を入力。
※キャンセルすると
MAC アドレス名に。

⑧



※オフラインの場合、しばら
く待つか、アプリを再起動し
ます。

カメラの登録② (Wi-Fi接続)

カメラ電源オン、スマホを無線 LAN ルーターに 2.4GHz で接続しておきます。

1



ログイン後、右上の (+) をタップ。

2



「便利なモード」をタップ。

※AP モードはサポートしていません。

3



「次へ」をタップ。

4

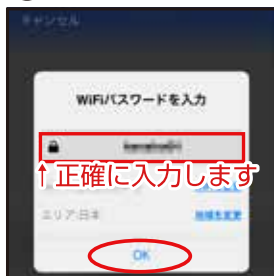

↑ 正確に入力します

無線 LAN ルーターのパスワードを入力後、「次へ」をタップ。

5



画面が切り替わります。

6

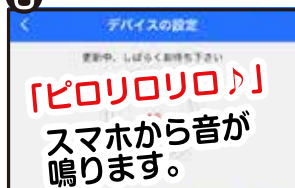

※スマホをカメラに近づけて音を聞かせます。
※Android は機種により鳴らない場合があります。

7



※しばらく待ちます。本体から「キンコン!」とチャイム音が鳴ります。

8



さらに待ちます。「インターネットに接続できました!」と音声が出れば成功。

9



カメラ名を入力。
※キャンセルすると MAC アドレス名に。

10



※オフラインの場合、しばらく待つか、アプリを再起動します。

ライブビュー

画面をピンチアウトするとデジタルズームします。

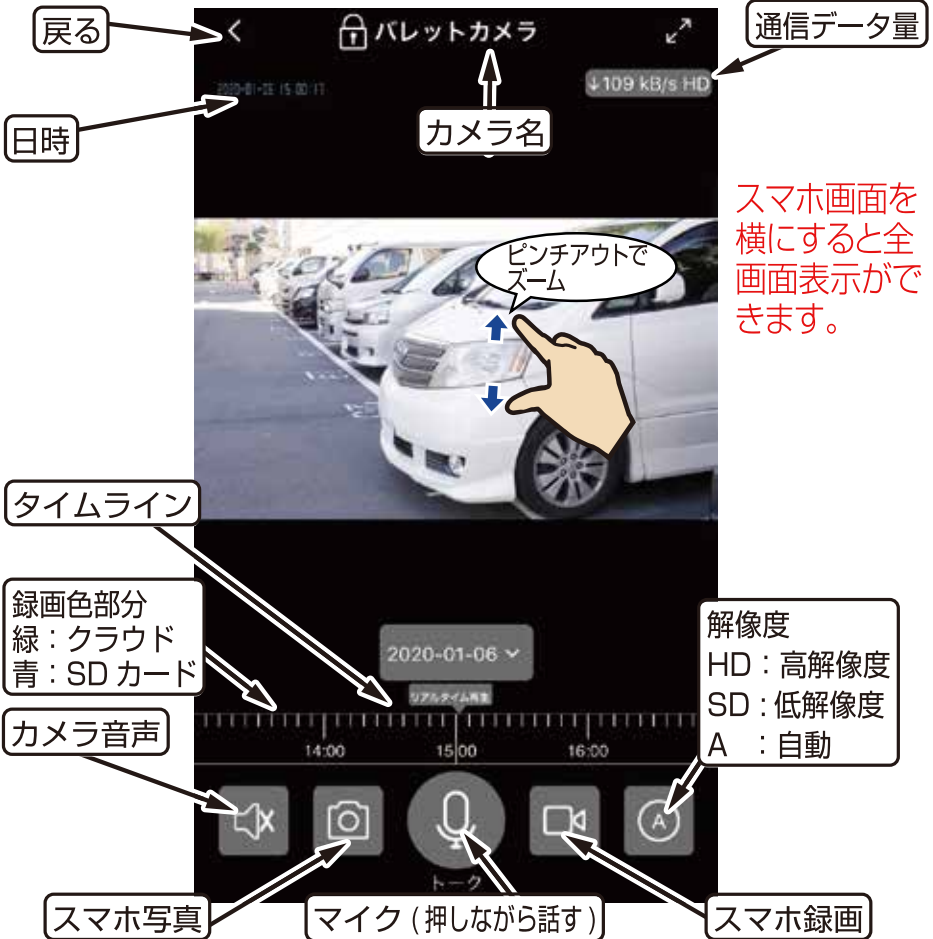

スマホ画面を横にすると全画面表示ができます。

マイクを使ったカメラ会話

カメラ内蔵のスピーカー会話可能距離は、約 5m であれば認識できるかと思いますが回りの環境音や Wi-Fi の状態によって左右される場合があります。

録画保存先の設定

連続録画を microSD カードに保存するには以下に従ってください。

- ①画面左上の「戻る」をタップしてマイカカメラ画面に戻ります。
- ② アイコンをタップ、「デバイス設定」画面が表示されます。
- ③一覧から、「 ビデオ保存場所」をタップ。
- ④TF(メモリカード)にチェックして「OK」あるいは「完了」をタップ。

クラウドストレージ (クラウド保存)

クラウドストレージとは、従来SDカードやスマホ本体などの記憶媒体に保存していたデータをサーバー上(クラウド)に保存するサービスです。

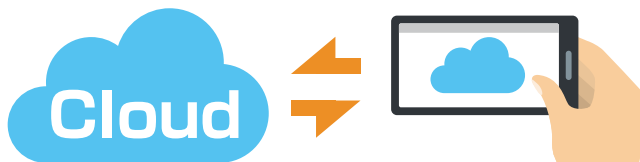

用途に応じたお好みの月額料金プランを選択していただき、インターネット経由でクラウドストレージにデータファイルを保存していきます。クラウドストレージには大容量の動画ファイルや写真データを保存することが可能です。いつ、どこからでもスマホからバックアップをとったり引き出したりすることができるため、カメラやSDカードの盗難や破損、スマホ内でのデータの損失もクラウドストレージからデータ復旧することが可能です。

●クラウドストレージの設定 / ご利用方法



私のカメラ画面の、**設定アイコン**をタップします。



カメラの設定画面の**クラウドストレージ設定**をタップ。

※私のカメラ画面の**クラウド**アイコンからも登録ができます。

クラウドサービスの有効期限

クラウドに保存された動画の再生

クラウドに保存された動画の削除 (削除する日時が選択できます)

クラウドへの動画保存のオン / オフ
※オフにすると動画はクラウドに保存されません。

クラウドストレージサービスの購入
・ イベント (検知時) 保存 / 連続アクセス (常時) 保存
・ ストレージ容量 (データの保存期間: 7日 / 15日 / 30日)
・ 契約期間 (一ヶ月 / 半年 / 一年)

ご利用中のコースや注文 (購入) 履歴などの確認が出来ます。

クラウドストレージサービスの注文 (購入) 履歴

クラウドストレージ利用規約
※現在日本語には対応しておりません

クラウドサービスの有効期限まで 31日14時までは、

クラウドの動画をチェックする 使用中

クラウドスペースファイルを削除する
不要なクラウドスペースファイルを削除する

ビデオアップロードスイッチ
有効すると動画はクラウドにアップロードされます。

クラウドストレージサービスを購入する
サービスの有効期限: 2019/05/21 - 2019/06/22

私の注文
クラウドストレージサービスの購入履歴

クラウドストレージ利用規約
利用規約

スマホでの撮影・再生・削除



スマホ写真撮影

Dive-y の「アルバム」・スマホの「アルバム」に同時保存します。



スマホ録画

再生：

「私のカメラ」>「アルバム」をタップ。
一覧から選びます。

削除：

「アルバム」画面右上「選択」または「オプション」をタップします。個別か全部削除が選びます。

フルタイム録画（メモ리카ード保存）

カメラ登録後、自動で microSDHC/XC メモ리카ードに連続録画します。

メモ리카ードがいっぱいになっても、古い録画データを消去しながら上書き録画を続けます。上書きを避けたい場合は新しいメモ리카ードに交換してください。

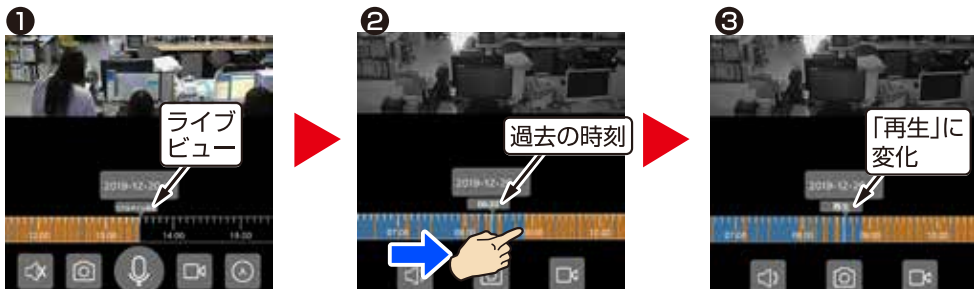

タイムラインを右に引っ張ると過去の動画に移動します。

しばらく待つと再生します。

カメラの解除

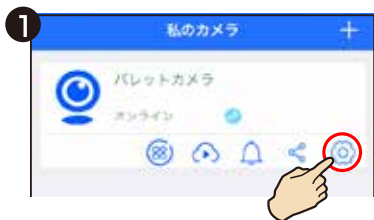

マイカメラ画面の**設定**アイコンをタップ。

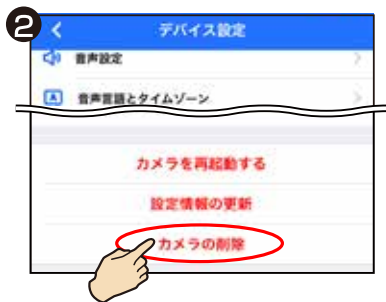

カメラの**削除**をタップ。

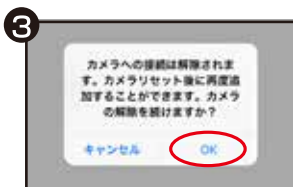

「OK」をタップ。マイカメラ画面から削除されます。



ピピッ!と音が鳴ります。

接続待ち状態に戻ります。

警報

カメラ視野内の動きに反応するとプッシュ通知でお知らせします。

設定アイコン： をタップして、「デバイス設定」画面を表示します。

※ログアウトすると警報通知が届きません。



私のカメラ画面の**設定**アイコンをタップ。



「**警報**」をタップ。



動体検知のオン/オフを選びます。オンを選ぶと警報音のオン/オフを選択できます。



アラームの時間帯も設定出来ます。



動体検知は感度設定もできます。

「私のカメラ」画面からベルアイコンを押す方法



私のカメラ画面のベルアイコンを押すと、直接警報モードにジャンプします。斜線が入っていると動体検知は無効です。

③へジャンプします。

警報の再生



「私のカメラ」画面から
警報アイコンをタップします。



見たい時間帯をタップ。



動画が再生されます。

動画の削除：SDカードに保存されたデータを個別に削除する事は出来ません。
設定のSDカード情報から「メモリーカードをフォーマットする」を選ぶと保存されたデータをすべて消去することができます。

「Amazon Echo Show」との接続

アプリ「Amazon Alexa」をダウンロードし、「Amazon Echo Show」と接続済みのスマホからの設定で、カメラの映像を「Amazon Echo Show」でご覧になることができます。
「Amazon Alexa」を起動し、スキルを探すから「puwell cloud」を検索してアカウントを有効にしてください。Account に「#warpvview# メールアドレス」Password には Dive-y に登録したパスワードを入力してください。「端末を検索」をタップすると接続中のカメラが表示され、「Amazon Echo Show」で映像の確認ができます。

※「Amazon Echo Show」では映像確認とマイク機能のみがご使用になれます。カメラの説定は行えません。
※「Amazon Echo Show」とカメラの接続はサポート対象外です。

スマートフォンからの声かけ

マイクアイコンを押しながら話すと、スピーカーから声が出ます。

どちら様ですか？

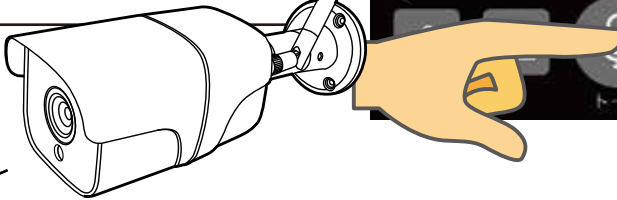

別売DCプラグ延長ケーブルについて

本体側電源コード (約 50cm)

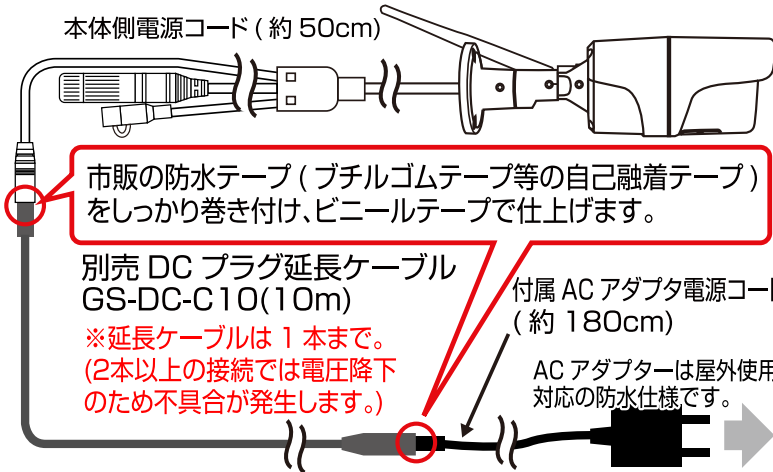

市販の防水テープ (ブチルゴムテープ等の自己融着テープ) をしっかり巻き付け、ビニールテープで仕上げます。

別売 DC プラグ延長ケーブル
GS-DC-C10(10m)

※延長ケーブルは 1 本まで。
(2本以上の接続では電圧降下
のため不具合が発生します。)

付属 AC アダプタ電源コード
(約 180cm)

AC アダプターは屋外使用
対応の防水仕様です。

DC プラグ延長ケーブル
GS-DC-C10
ご購入はこちら↓↓



Amazon



楽天

赤外線ライト

周囲が暗くなると、赤外線ライトが赤く光ります。赤外線ライトの映像は、モノクロになります。



イメージ



18 個のライトが赤く
点灯します。

※ライトの点灯・消灯は自動です。

映像ファイルの PC での再生

暗号化を ON で録画された SD カード(microSDHC/XC)内の映像ファイルは、PC での再生はできなくなります。いずれかに設定してください。

【暗号化をOFFにする場合】



設定を選びます。

ONVIF を選びます。

ONVIF をタップし、ON にします。



左上の「<」を押して、「私のカメラ」に戻ります。

※ONVIF を ON にした時に出現する、「ONVIF パスワードを変更する」ボタンと「変更」ボタンは押さないで、上部の「<」戻るボタンで戻ってください。

【暗号化をONにする場合】



設定を選びます。

ONVIF を選びます。

ONVIF をタップし、OFF にします。



左上の「<」を押して、「私のカメラ」に戻ります。

カメラのシェア

カメラ映像を他のアカウントに公開する機能です。

公開側



をタップして、「シェア中のアカウント」画面を表示します。

※シェアする相手はDive-yに登録してある必要があります。

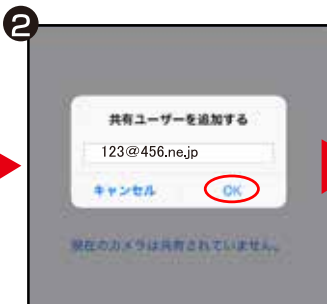
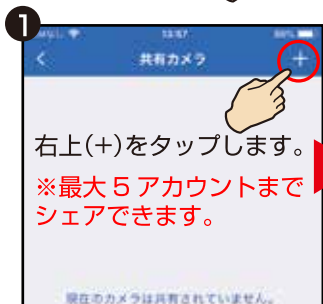

閲覧側のアカウントを入力、OKをタップ。

アカウントが追加されました。

閲覧側

※「Dive-y」のインストールと、アカウントを取得している必要があります。

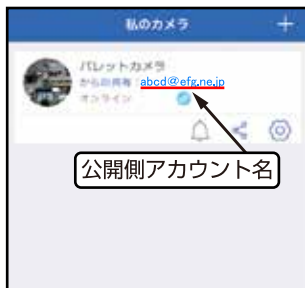

※閲覧側は制限があります。SDカード録画再生・カメラ設定・別アカウントへのシェアはできません。

シェアの解除

※解除は公開側のアカウントのみ行えます。

公開側



シェアアイコンをタップ。



ゴミ箱アイコンをタップ。



OKまたは確認をタップ。解除完了。

設定① ※Android 版を表記しています。(iOS 版は一部異なる場合があります)

私のカメラ画面の  をタップして、「デバイス設定」を表示します。

名前の変更	名前を変更できます ※@#¥&等の記号は使えません。	
共有カメラ	18 ページ参照	
撮影角度	標準または水平(ノーマル)を選びます。 選択後「完了」をタップ。	
ステータスランプ	ステータスランプ ON/OFF	
警報	動体検知 ON/OFF ▶ 警告音スイッチ ON/OFF	
	警報時刻と感度の設定(警報時間を設定できます)	
音声設定	音声の設定が行えます。	
音声言語とタイムゾーン	カメラの音声言語	日本語をお選びください。
	タイムゾーン設定	GMT+09:00(日本)を選択します。
暗号化方式を選択	デフォルトの暗号化かカスタム暗号化を選択できます。	
SD カードの録画設定	記録時間と録画保存方式が選択できます。	
ビデオ保存場所	TF(SDカード)保存かクラウド保存(有料)を選択出来ます。	
クラウドストレージ設定	クラウドストレージの購入や動画のチェックなど、設定が行えます。	
ルーターの変更	ルーターの変更時に使用します。	
デバイス(カメラ)情報	カメラ情報の詳細が確認できます。	
SDカード情報	SDカードの情報を表示、フォーマットが行えます。	
ファームウェアのアップグレード	ファームウェアの状態が確認出来ます。通常最新版です。	
カメラを再起動する	カメラの再起動ができます。	
設定情報の更新	設定した情報の一括更新ができます。	
カメラの削除	アプリからカメラの登録の解除ができます。	

設定② ※Android 版を表記しています。(iOS 版は一部異なる場合があります)

「マイカメラ」画面から右下の  をタップします。

メッセージ設定	警報音 ON/OFF
フィードバック	アプリに関するご意見・ご要望をアプリ管理会社に送信します。
サポート	※現在日本語版には対応しておりません。
アプリのバージョン	アプリのバージョンが確認できます。
キャッシュをクリア	蓄積したキャッシュを削除します。
パスワードの変更	パスワードの変更ができます。
アカウントの削除	アカウントの削除が行えます。
音声アクセス	※サポート対象外となります。
他のカメラに注文を転送する	使用しません。
ログアウト	ログアウトします。

仕様 (仕様は改良のため予告なく変更する場合があります)

型式	GS-DVY011
商品名	Dive-y WiFi屋外用カメラ
色	ホワイト
JAN	4580383095948
撮影機能	録画・動体検知・スマホ撮影(録画・写真)・赤外線ライト
レンズ	3.6mm F2.0
イメージセンサー	1/3" CMOS
動画解像度(ピクセル)	1920×1080px
写真解像度(ピクセル)	1920×1080px
フレームレート	25FPS
動画圧縮形式	H.264
カメラ視野角	水平約90° 垂直約45°
無線LAN	2.4GHz IEEE802.11b/g/n ※1
保存メディア	クラウドストレージ(有料) ※2 microSDXCカード(128GBまで) ※別売
記録時間	14日/128GB
対応OS	Android、iOS
カメラ共有	5人
赤外線ライト	可視タイプ1Wx3個 約10m
電源(ACアダプタ)	入力:100-240V~50/60Hz0.45A 出力:12V 1A
消費電力	10W以下
動作環境温度	0°C~60°C
防水規格	IP67
本体サイズ	61x62x110mm ※アンテナ除く
本体重量	336g
外装サイズ	92x92x260mm
製品重量	549g
製品保証	お買上げから1年間
付属品	本体、ネジ、アンテナ、ACアダプタ、アンカープラグ、六角レンチ

※1 モバイルルーター、ソフトバンクエアー等のシェアードアドレス及び、IPv6は非対応です。

※2 クラウドストレージは有料サービスです。お好みの月額料金プランを選択していただき、ご購入いただけます。

こんなときは

故障とお考えになる前に、ここに書かれている内容をご確認ください。

こんなときは	ご確認内容・対応など
アカウントの作成時エラー表示が出る。	<ul style="list-style-type: none"> ●メールアドレスが間違っています。再度慎重に入力してください。「@」「-」「_」「.」など、全て半角文字です。また、余計なスペース（余白）が入らないようにしてください。
スマートフォンと接続できない。	<ul style="list-style-type: none"> ●Dive-yのアカウントを取得してログイン済みですか？ ●無線 LAN ルータはインターネットに繋がる状態ですか？ ●無線 LAN ルータはスマホと接続できますか？ ●無線 LAN ルータのセキュリティパスワードを正確に入力してください。
登録後またはログイン後、登録したマイカメラが「オフライン」表示。	<ul style="list-style-type: none"> ●しばらく待っても「オンライン」に変わらない場合は「マイカメラ」画面下の「設定」から「ログアウト」し、再度ログインしてください。 ●Dive-y を再起動してください。 ●カメラの電源 OFF→ON 後、再ログインしてください。
録画できない。	<ul style="list-style-type: none"> ●microSDHC/XC カードが正しく装着されているか確認してください。 ●電源オフの状態では録画できません。 ●しばらく動作させると「タイムライン」に表示される場合があります。
アラートがオンにならない。 アラートが機能しない。	<ul style="list-style-type: none"> ●microSDHC/XC カードが正しく装着されているか確認してください。 ●電波状態により遅延する場合があります。
アラート画像がダウンロードできない。	<ul style="list-style-type: none"> ●microSDHC/XC カードが正しく装着されているか確認してください。※Android はカードを装着しなくてもアラートオンになりますが、画像のダウンロードができません。 ●電波状態により失敗する場合があります。時間を空けてお試してください。
映像がカクカクする。 途切れる。 映像が乱れる。	<ul style="list-style-type: none"> ●本製品は電波の影響を受けます。一時的な通信の切断、速度低下や画像の乱れは異常ではありませんが、常に悪い状態であれば本製品の取付け場所を変えてみたり、再起動を試してください。 ●本製品以外の Wi-Fi 機器や電子レンジなどの使用を停止してください。
設定が反映されない。	<ul style="list-style-type: none"> ●一部の設定は、設定後に項目画面右上の「完了」をタップする必要があります。
パスワードを忘れた。	<ul style="list-style-type: none"> ●ログイン画面から「Password 再取得」をしてください。
登録アカウントを変更したい。	<ul style="list-style-type: none"> ●設定画面から「カメラの解除（削除）」を行います。その後別アカウントで新規登録してからカメラと再接続してください。

本製品に関するお問い合わせ

株式会社ダイトク 〒334-0013 埼玉県川口市南鳩ヶ谷 4-8-6
サポートメール：glanshield-support@daitoku-p.co.jp



Glanshield 公式ページ
お知らせ（サポート情報）・
最新マニュアル pdf 等